

QuickShot™

3A9309J

EL



Σημαντικές οδηγίες για την ασφάλεια

Διαβάστε όλες τις προειδοποιήσεις και τις οδηγίες σε αυτό το εγχειρίδιο και στο εγχειρίδιο της μπαταρίας και του φορτιστή προτού χρησιμοποιήσετε τον εξοπλισμό. Εξοικειωθείτε με τον σωστό χειρισμό και τη σωστή χρήση του εξοπλισμού.

Φυλάξτε αυτές τις οδηγίες.



Σημαντικές ιατρικές πληροφορίες

Διαβάστε την κάρτα ιατρικών προειδοποιήσεων που παρέχεται με το πιστόλι. Περιέχει πληροφορίες αντιμετώπισης του τραυματισμού από έγχυση για τον ιατρό. Να την έχετε μαζί σας κατά τη λειτουργία του εξοπλισμού.

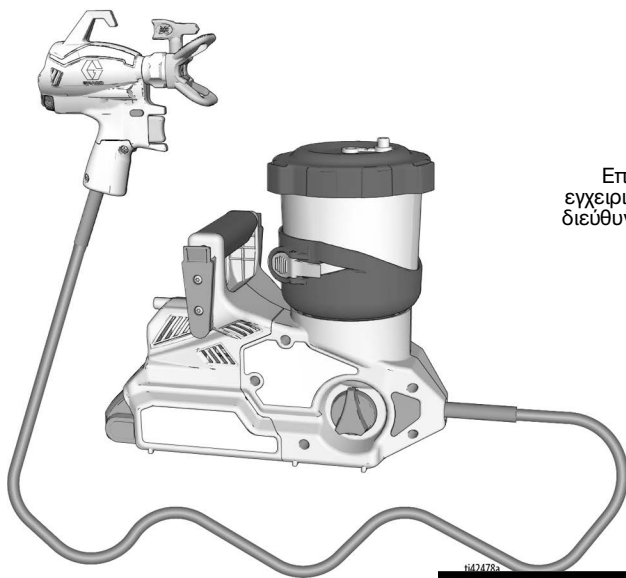

Επιπλέον γλώσσες εγχειριδίου διατίθενται στη διεύθυνση www.graco.com



POWERED BY

DEWALT





Μόνο για φορητά συστήματα ψεκασμού αρχιτεκτονικών χρωμάτων και επιχρισμάτων. Δεν έχει εγκριθεί για χρήση σε χώρους με εκρηκτικό περιβάλλον ή σε περιοχές που έχουν ταξινομηθεί ως επικίνδυνες. Μόνο για επαγγελματική χρήση.

PROVEN QUALITY. LEADING TECHNOLOGY.

Περιεχόμενα

Μοντέλα	3
Σχετικά εγχειρίδια	3
Σημαντικές πληροφορίες για τη γείωση	4
Προειδοποιήσεις	5
Εξοικείωση με το μηχάνημα ψεκασμού	8
Εξοικείωση με τα χειριστήρια	9
Οδηγίες γείωσης	10
(Υλικά με βάση το πετρέλαιο ή εύφλεκτα υλικά)	10
Δοχεία	10
Ρύθμιση	11
Ρύθμιση μηχανήματος ψεκασμού	12
Ρύθμιση ιμάντα	13
Εκκίνηση	14
Ψεκασμός	16
Ρυθμιστικό ροής	16
Επιλογή μπεκ και πίεσης	16
Προσανατολισμός μπεκ ψεκασμού	16
Τεχνικές ψεκασμού	17
Στόχευση πιστολιού ψεκασμού	17
Χρόνος χρήσης σκανδάλης	17
Ποιότητα δέσμης ψεκασμού	17
Καθαρισμός εμφράξεων μπεκ	18
Εγκατάσταση μπεκ ψεκασμού	19
Αναπληρώσεις δοχείου	20
Παύση ψεκασμού	21
Καθαρισμός	22
Καθαρισμός μηχανήματος ψεκασμού	22
Αποθήκευση	25
Παραπομπές	26
Συμβατότητα υγρού καθαρισμού	26
Ανακύκλωση και απόρριψη	27
Τέλος διάρκειας ζωής προϊόντος	27
Αντιμετώπιση προβλημάτων	28
Σύνθετη αντιμετώπιση προβλημάτων	32
Ακαθαρσίες στην αντλία ή το πιστόλι	32
Επαλήθευση συναρμολόγησης	35
Ανταλλακτικά	36
Κατάλογος εξαρτημάτων	37
Ανταλλακτικά	39
Ανταλλακτικά εκτεταμένης επισκευής	39
Τεχνικές προδιαγραφές	40
Βασική εγγύηση Graco	42

Μοντέλα

Εγκρίσεις	Μοντέλο	Όνομασία μηχανήματος ψεκασμού	Τάση φορτιστή	Οικογένεια μπεκ	Μέγεθος μπεκ
 110474 Πιστοποιημένο κατά CAN/CSA C22.2 Αρ. 68 Συμμορφώνεται με το UL 1450	20B473	Ultra QuickShot Βόρεια Αμερική	120 V	FFLPxxx	0,20–0,41 mm (0,008–0,016 in.)
	826308	Ultimate QuickShot	120 V		
	20B476	Ultra QuickShot	230 V Κεντρική και Ανατολική Ευρώπη		
	20B477	Ultra QuickShot	100 V		
	20B478	Ultra QuickShot	230 V		
	20B479	Ultra QuickShot Αυστραλία, Νέα Ζηλανδία	230 V		
	20B475	Ultra QuickShot Ηνωμένο Βασίλειο	230 V		

Μέγιστη πίεση εργασίας: 138 bar, 14 MPa (2.000 psi)

Συμβατό με τις ακόλουθες μπαταρίες
DeWALT: DCB183 και DCB203

Βίντεο λειτουργίας

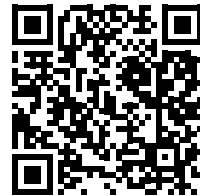

graco.com/quickshotsupport

Σχετικά εγχειρίδια

Εγχειρίδιο στα αγγλικά	Περιγραφή
	Εγχειρίδιο φορτιστή DeWALT



Σημαντικές πληροφορίες για τη γείωση

Σημαντικές πληροφορίες για τη γείωση

Οι ακόλουθες πληροφορίες αποσκοπούν να σας βοηθήσουν να κατανοήσετε το πότε πρέπει να χρησιμοποιείτε το καλώδιο γείωσης που παρέχεται με το μηχάνημα ψεκασμού.

Διαβάστε τις πληροφορίες στην ετικέτα του περιέκτη του υλικού, για να προσδιορίσετε αν έχει βάση το πετρέλαιο ή αν είναι εύφλεκτο. Ζητήστε δελτίο δεδομένων ασφαλείας (ΔΔΑ) από τον προμηθευτή σας. Η ετικέτα του δοχείου και το ΔΔΑ επεξηγούν τη σύσταση του υλικού και τις ειδικές προφυλάξεις που σχετίζονται με αυτό.

Τα χρώματα, τα επιχρίσματα και τα υλικά καθαρισμού εμπίπτουν γενικά σε ένα από τα ακόλουθα **3 βασικά είδη**:

Απαιτείται καλώδιο γείωσης και βύσμα;	Είδος υλικού
Όχι	ΥΛΙΚΑ ΜΕ ΒΑΣΗ ΤΟ ΝΕΡΟ: Η ετικέτα του δοχείου θα πρέπει να αναφέρει ότι το υλικό μπορεί να καθαριστεί με σαπούνι και νερό.
Ναι 	ΥΛΙΚΑ ΜΕ ΒΑΣΗ ΤΟ ΠΕΤΡΕΛΑΙΟ: Η ετικέτα του δοχείου θα πρέπει να αναφέρει ότι το υλικό είναι ΕΥΦΛΕΚΤΟ και μπορεί να καθαριστεί με πετρελαϊκούς αιθέρες ή μη εύφλεκτο διαλυτικό χρώματος. Τα υλικά με βάση το πετρέλαιο πρέπει να χρησιμοποιούνται σε εξωτερικούς χώρους ή σε καλά αεριζόμενο κλειστό χώρο με ροή καθαρού αέρα. Βλ. τις προειδοποιήσεις για την ασφάλεια στο παρόν εγχειρίδιο. Όταν χρησιμοποιείτε αυτό το είδος υλικού, τηρείτε τις Οδηγίες γείωσης , σελίδα 10.
Ναι 	ΕΥΦΛΕΚΤΑ ΥΛΙΚΑ: Αυτό το είδος υλικού περιέχει εύφλεκτους διαλύτες, όπως ξυλόλιο, τολουόλιο, νάφθα, ΜΕΚ, διαλυτικό λάκας, ακετόνη, μετουσιωμένη αλκοόλη και νέφτι. Η ετικέτα του δοχείου πρέπει να αναφέρει ότι αυτό το υλικό είναι ΕΥΦΛΕΚΤΟ. Χρησιμοποιείτε τα εύφλεκτα υλικά σε εξωτερικούς χώρους ή σε καλά αεριζόμενο κλειστό χώρο με ροή καθαρού αέρα. Όταν χρησιμοποιείτε αυτό το είδος υλικού, τηρείτε τις Οδηγίες γείωσης , σελίδα 10.

Προειδοποιήσεις

Οι ακόλουθες προειδοποιήσεις αφορούν τη ρύθμιση, χρήση, γείωση, συντήρηση και επισκευή του παρόντος εξοπλισμού. Το σύμβολο θαυμαστικού σάς ειδοποιεί για μια γενική προειδοποίηση και τα σύμβολα κινδύνου αναφέρονται στους κινδύνους για τις συγκεκριμένες διαδικασίες. Όταν αυτά τα σύμβολα εμφανίζονται στο κυρίως κείμενο του παρόντος εγχειριδίου ή σε ετικέτες προειδοποίησης, ανατρέξτε ξανά σε αυτές τις Προειδοποιήσεις. Στο κείμενο αυτού του εγχειριδίου, εάν απαιτείται, ενδέχεται να εμφανίζονται σύμβολα κινδύνου και προειδοποιήσεις για τα εκάστοτε προϊόντα, που δεν καλύπτονται στην παρούσα ενότητα.



ΠΡΟΕΙΔΟΠΟΙΗΣΗ



ΚΙΝΔΥΝΟΣ ΠΥΡΚΑΓΙΑΣ ΚΑΙ ΕΚΡΗΞΗΣ

Οι εύφλεκτες αναθυμιάσεις, όπως οι αναθυμιάσεις διαλυτών και χρωμάτων στον χώρο εργασίας μπορεί να αναφλεγούν ή να προκαλέσουν έκρηξη. Για να αποτρέψετε το ενδεχόμενο πυρκαγιάς ή έκρηξης:



- Μην ψεκάζετε εύφλεκτα ή εύκαυστα υλικά κοντά σε ακάλυπτη φλόγα ή σε πηγές ανάφλεξης, όπως τσιγάρα, κινητήρες και ηλεκτρικό εξοπλισμό.
- Μη χρησιμοποιείτε χρώμα ή διαλύτη που περιέχει αλογονωμένους υδρογονάνθρακες.
- Διατηρείτε την περιοχή ψεκασμού καλά αεριζόμενη. Διατηρείτε επαρκή παροχή και κυκλοφορία καθαρού αέρα στην περιοχή.
- Το μηχάνημα ψεκασμού δημιουργεί σπινθήρες. Διατηρείτε το συγκρότημα της αντλίας σε καλά αεριζόμενο χώρο όταν εκτελείτε ψεκασμό, έκπλυση, καθαρισμό ή συντήρηση. Μην ψεκάζετε το συγκρότημα αντλίας.
- Μην καπνίζετε στην περιοχή ψεκασμού και μην ψεκάζετε σε χώρο όπου υπάρχουν σπινθήρες ή φλόγα.
- Μην χρησιμοποιείτε διακόπτες φωτός, κινητήρες ή παρόμοια προϊόντα τα οποία παράγουν σπινθήρες στην περιοχή ψεκασμού.
- Διατηρείτε τον χώρο καθαρό και χωρίς περιέκτες χρωμάτων ή διαλυτών, στουπιά και άλλα εύφλεκτα υλικά.
- Βεβαιωθείτε ότι γνωρίζετε τη σύσταση των χρωμάτων και των διαλυτών που χρησιμοποιούνται για τον ψεκασμό. Διαβάστε όλα τα δελτία δεδομένων ασφάλειας (ΔΔΑ) και τις ετικέτες των περιεκτών που παρέχονται με τα χρώματα και τους διαλύτες. Ακολουθείτε τις οδηγίες ασφαλείας του κατασκευαστή για τα χρώματα και τους διαλύτες.
- Στον χώρο εργασίας πρέπει να υπάρχει πυροσβεστήρας που να είναι σε καλή κατάσταση λειτουργίας.

Υλικά με βάση το πετρέλαιο ή εύφλεκτα υλικά

Χρώμα ή διαλύτης που ρέει εντός του εξοπλισμού μπορεί να προκαλέσει στατικό ηλεκτρισμό. Ο στατικός ηλεκτρισμός δημιουργεί κίνδυνο πυρκαγιάς ή έκρηξης παρουσία αναθυμιάσεων χρώματος ή διαλύτη. Για να αποτρέψετε το ενδεχόμενο πυρκαγιάς και έκρηξης κατά τη χρήση υλικών με βάση το πετρέλαιο ή εύφλεκτων υλικών:

- Συνδέστε το καλώδιο γείωσης και το βύσμα σε γειωμένη επιφάνεια.
- Αν υπάρχει σπινθηρισμός από στατικό ηλεκτρισμό ή αν νιώσετε στατικό φορτίο, διακόψτε αμέσως τη λειτουργία. Μη χρησιμοποιείτε το μηχάνημα ψεκασμού έως ότου εντοπίσετε και αποκαταστήσετε το πρόβλημα.
- Όλα τα εξαρτήματα του συστήματος ψεκασμού, όπως η αντλία, οι εύκαμπτοι σωλήνες, το πιστόλι ψεκασμού, καθώς και τα αντικείμενα στην περιοχή ψεκασμού και γύρω από αυτή, θα πρέπει να έχουν κατάλληλη γείωση ώστε να προστατεύονται από ηλεκτροστατική εκκένωση και σπινθηρισμούς. Χρησιμοποιείτε ηλεκτρικά αγωγίμιους ή γειωμένους εύκαμπτους σωλήνες για μηχανήματα ψεκασμού υψηλής πίεσης χωρίς αέρα της Graco. Ακολουθήστε τις **Οδηγίες γείωσης**, σελίδα 10.
- Βεβαιωθείτε ότι όλα τα δοχεία και τα συστήματα συλλογής είναι γειωμένα έτσι ώστε να αποτρέπεται η ηλεκτροστατική εκκένωση. Μη χρησιμοποιείτε επενδύσεις δοχείων, εκτός αν είναι αντιστατικές ή αγωγίμες.

ΠΡΟΕΙΔΟΠΟΙΗΣΗ



ΚΙΝΔΥΝΟΣ ΤΡΑΥΜΑΤΙΣΜΟΥ ΑΠΟ ΕΓΧΥΣΗ ΣΤΟ ΔΕΡΜΑ

Ο ψεκασμός υψηλής πίεσης μπορεί να εγχύσει τοξίνες στο σώμα και να προκαλέσει σοβαρή σωματική βλάβη και επακόλουθο ακρωτηριασμό. Σε περίπτωση που πραγματοποιηθεί έγχυση, **αναζητήστε άμεση χειρουργική αντιμετώπιση.**



- Μην στοχεύετε με το πιστόλι ούτε να ψεκάζετε προς ανθρώπους ή ζώα.
- Κρατήστε τα χέρια και τα άλλα μέρη του σώματος μακριά από τη δέσμη ψεκασμού. Για παράδειγμα, μην προσπαθήσετε να σταματήσετε τυχόν διαρροή με κάποιο μέρος του σώματος.
- Χρησιμοποιείτε πάντα τον προφυλακτήρα του μπεκ ψεκασμού. Μην ψεκάζετε χωρίς να είναι στη θέση του ο προφυλακτήρας του μπεκ ψεκασμού.
- Χρησιμοποιείτε μπεκ ψεκασμού της Graco.
- Δίνετε προσοχή κατά τον καθαρισμό και την αλλαγή μπεκ ψεκασμού. Σε περίπτωση που παρατηρηθεί απόφραξη του μπεκ ψεκασμού κατά τον ψεκασμό, ακολουθήστε την ενότητα **Διαδικασία εκτόνωσης πίεσης** για την απενεργοποίηση της μονάδας και την εκτόνωση της πίεσης, προτού αφαιρέσετε το μπεκ ψεκασμού για να το καθαρίσετε.
- Ο εξοπλισμός παραμένει υπό πίεση ακόμα και μετά την απενεργοποίησή του. Μην αφήνετε τον εξοπλισμό ενεργοποιημένο ή υπό πίεση εάν δεν επιτηρείται. Ακολουθείτε την ενότητα **Διαδικασία εκτόνωσης πίεσης** όταν ο εξοπλισμός πρόκειται να μείνει εκτός επιτήρησης ή χρήσης, καθώς και πριν από την επισκευή, τον καθαρισμό ή την αφαίρεση εξαρτημάτων.
- Ελέγχετε τους εύκαμπτους σωλήνες και τα εξαρτήματα για σημάδια φθοράς. Αντικαθιστάτε τυχόν εύκαμπτους σωλήνες και εξαρτήματα που έχουν φθαρεί.
- Αυτό το σύστημα έχει δυνατότητα απόδοσης 138 bar, 13,8 MPa (2.000 psi). Χρησιμοποιείτε εξαρτήματα ή παρελκόμενα της Graco που έχουν ονομαστική ικανότητα τουλάχιστον 138 bar, 13,8 MPa (2.000 psi).
- Ασφαλίστε πάντα τη σκανδάλη όταν δεν εκτελείτε ψεκασμό. Βεβαιωθείτε ότι η ασφάλεια σκανδάλης λειτουργεί σωστά.
- Βεβαιωθείτε ότι όλες οι συνδέσεις είναι ασφαλείς πριν θέσετε σε λειτουργία τη συσκευή.
- Μάθετε πώς μπορείτε να διακόπτετε γρήγορα τη μονάδα και να εκκενώνετε την πίεση. Εξοικειωθείτε πλήρως με τα χειριστήρια.



ΚΙΝΔΥΝΟΣ ΑΠΟ ΕΣΦΑΛΜΕΝΟ ΧΕΙΡΙΣΜΟ ΤΟΥ ΕΞΟΠΛΙΣΜΟΥ

Τυχόν εσφαλμένος χειρισμός μπορεί να προκαλέσει θάνατο ή σοβαρό τραυματισμό.



- Να φοράτε πάντα κατάλληλα γάντια, γυαλιά προστασίας, καθώς και αναπνευστήρα ή μάσκα, όταν βάφετε.
- Μη χειρίζεστε τον εξοπλισμό και μην ψεκάζετε κοντά σε παιδιά. Διατηρείτε τα παιδιά μακριά από τον εξοπλισμό ανά πάσα στιγμή.
- Μην τεντώνετε υπερβολικά και μη στηρίζετε σε ασταθές υποστήριγμα. Διατηρείτε σταθερό πάτημα και ισορροπία, ανά πάσα στιγμή.
- Να είστε σε εγρήγορση και να ενεργείτε με προσοχή.
- Μη χρησιμοποιείτε τη μονάδα όταν είστε κουρασμένοι ή όταν βρίσκεστε υπό την επήρεια φαρμάκων ή αλκοόλ.
- Μην τσακίζετε και μην κάμπτετε υπερβολικά τον εύκαμπτο σωλήνα.
- Μην εκθέτετε τον εύκαμπτο σωλήνα σε θερμοκρασίες ή πιέσεις υψηλότερες από εκείνες που καθορίζει η Graco.
- Μη χρησιμοποιείτε τον εύκαμπτο σωλήνα ως στοιχείο για το τράβηγμα ή την ανύψωση του εξοπλισμού.
- Μην κάνετε μετατροπές ή τροποποιήσεις στον εξοπλισμό. Τυχόν τροποποιήσεις ή μετατροπές μπορεί να καταστήσουν άκυρες τις εγκρίσεις των αντιπροσωπειών και να προκαλέσουν κινδύνους για την ασφάλεια.
- Βεβαιωθείτε ότι όλος ο εξοπλισμός είναι κατάλληλος και εγκεκριμένος για το περιβάλλον στο οποίο τον χρησιμοποιείτε.



ΠΡΟΕΙΔΟΠΟΙΗΣΗ



ΚΙΝΔΥΝΟΣ ΑΠΟ ΕΞΑΡΤΗΜΑΤΑ ΑΛΟΥΜΙΝΙΟΥ ΠΟΥ ΒΡΙΣΚΟΝΤΑΙ ΥΠΟ ΠΙΕΣΗ

Η χρήση υγρών που δεν είναι συμβατά με αλουμίνιο σε εξοπλισμό υπό πίεση μπορεί να προκαλέσει έντονη χημική αντίδραση και διάρρηξη του εξοπλισμού. Εάν δεν ληφθεί υπόψη αυτή η προειδοποίηση, ενδέχεται να προκληθεί θάνατος, σοβαρές σωματικές βλάβες ή υλικές ζημιές.

- Μη χρησιμοποιείτε 1,1,1-τριχλωροαιθάνιο, χλωριούχο μεθυλένιο, άλλους διαλύτες αλογονωμένου υδρογονάνθρακα ή υγρά που περιέχουν τέτοιους διαλύτες.
- Μη χρησιμοποιείτε χλωρίνη.
- Πολλά άλλα υγρά μπορεί να περιέχουν χημικές ουσίες που αντιδρούν με το αλουμίνιο. Για πληροφορίες σχετικά με τη συμβατότητα, επικοινωνήστε με τον προμηθευτή των υλικών σας.



ΚΙΝΔΥΝΟΣ ΣΧΕΤΙΚΑ ΜΕ ΤΗ ΣΥΜΒΑΤΟΤΗΤΑ ΜΠΑΤΑΡΙΑΣ ΚΑΙ ΦΟΡΤΙΣΤΗ

- Χρησιμοποιείτε μόνο μπαταρίες 18V Max ή 20V Max της μάρκας DEWALT και αντίστοιχους φορτιστές με αυτό το εργαλείο.
- ΔΙΑΒΑΣΤΕ ΟΛΕΣ ΤΙΣ ΟΔΗΓΙΕΣ που συνοδεύουν το παρόν εργαλείο σχετικά με την ασφάλεια και τη χρήση των μπαταριών και φορτιστών της DEWALT.
- Μην πλένετε ούτε να ψεκάζετε τη μπαταρία.
- Μην καθαρίζετε τη μπαταρία με οτιδήποτε άλλο εκτός από ένα πανί νοτισμένο με νερό.



ΚΙΝΔΥΝΟΣ ΑΠΟ ΤΟΞΙΚΑ ΥΓΡΑ Ή ΑΝΑΘΥΜΙΑΣΕΙΣ

Υπάρχει κίνδυνος σοβαρού τραυματισμού ή θανάτου σε περίπτωση εκτίναξης τοξικών υγρών ή αναθυμιάσεων στα μάτια ή το δέρμα, καθώς και σε περίπτωση εισπνοής ή κατάποσής τους.

- Διαβάστε τα δελτία δεδομένων ασφαλείας (ΔΔΑ), για να ενημερωθείτε σχετικά με τους συγκεκριμένους κινδύνους από τα υγρά που χρησιμοποιείτε.
- Αποθηκεύετε το επικίνδυνο ρευστό σε εγκεκριμένα δοχεία και φροντίζετε για την απόρριψή του σύμφωνα με τις ισχύουσες οδηγίες.



ΜΕΣΑ ΑΤΟΜΙΚΗΣ ΠΡΟΣΤΑΣΙΑΣ

Φοράτε τα κατάλληλα μέσα ατομικής προστασίας όταν βρίσκεστε στον χώρο εργασίας, προκειμένου να αποφύγετε σοβαρούς τραυματισμούς, για παράδειγμα βλάβες όρασης, απώλεια ακοής, εισπνοή τοξικών αναθυμιάσεων και εγκαύματα. Στα μέσα ατομικής προστασίας περιλαμβάνονται, μεταξύ άλλων, τα εξής:

- Προστατευτικά γυαλιά και προστατευτικά ακοής.
- Αναπνευστικές συσκευές, προστατευτικό ρουχισμό και γάντια, όπως συνιστάται από τον κατασκευαστή των ρευστών και των διαλυτών.

Εξοικείωση με το μηχάνημα ψεκασμού

Εξοικείωση με το μηχάνημα ψεκασμού

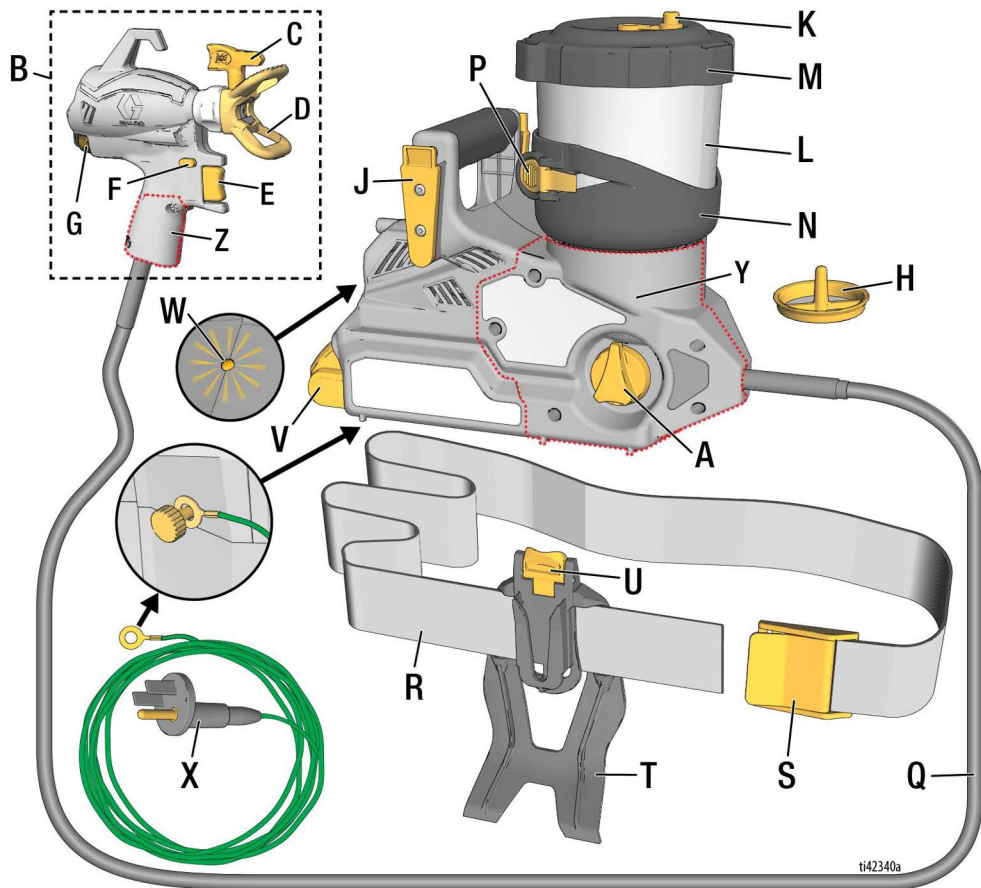

A	Κουμπί προέγχισης
B	Πιστόλι ψεκασμού
C	Μπτεκ ψεκασμού (περιλαμβάνονται 2)
D	Προφυλακτήρας μπτεκ ψεκασμού
E	Σκανδάλη
F	Ασφάλεια σκανδάλης
G	Ρυθμιστικό ροής
H	Φίλτρο αντλίας (περιλαμβάνονται 2)
J	Κλιπ ιμάντα (στο μηχάνημα ψεκασμού)
K	Βύσμα αποθήκευσης (περιλαμβάνονται 2)
L	Δοχείο
M	Καπάκι δοχείου

N	Στήριγμα δοχείου
P	Μοχλός απελευθέρωσης δοχείου
Q	Εύκαμπτος σωλήνας
R	Ιμάντας
S	Μάνδαλο ιμάντα
T	Θήκη ιμάντα
U	Κλιπ απελευθέρωσης θήκης
V	Μπαταρία
W	Φως διαγνωστικού ελέγχου
X	Καλώδιο γείωσης και βύσμα
Y	Θύρα πρόσβασης ProConnect, ψεκαστήρας
Z	Θύρα πρόσβασης ProConnect, πιστόλι

Εξοικείωση με τα χειριστήρια

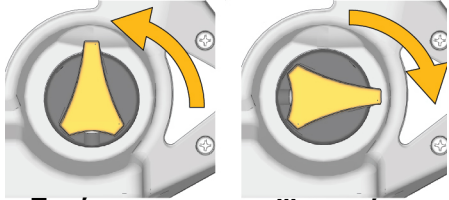
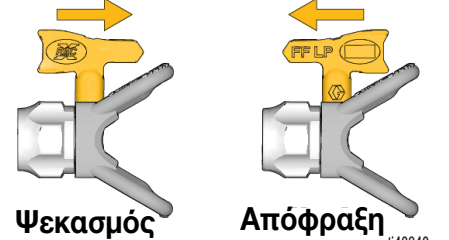
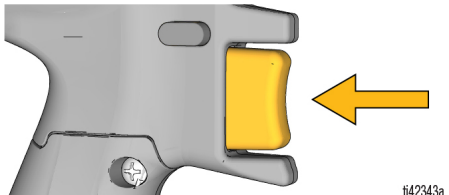
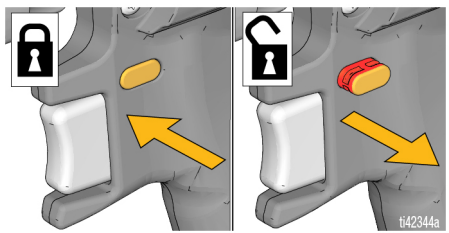
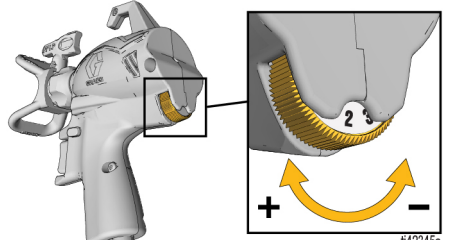
 <p>Προέγχυση t42341a</p>	<p>Κουμπί προέγχυσης Το κουμπί προέγχυσης κατευθύνει το υγρό είτε προς το δοχείο είτε προς το μπεκ ψεκασμού. Κατά την προέγχυση, χρησιμοποιείται για την εκκένωση αέρα από την αντλία. Αν υπάρχει αέρας μέσα στην αντλία, το μηχάνημα ψεκασμού δεν θα ψεκάζει.</p> <p>Γυρίστε το κουμπί προέγχυσης προς τα πάνω στη θέση ΠΡΟΕΓΧΥΣΗ κατά την προέγχυση του μηχανήματος ψεκασμού ή για να εκτονώσετε την πίεση του συστήματος.</p> <p>Γυρίστε το κουμπί προέγχυσης προς τα εμπρός στη θέση ΨΕΚΑΣΜΟΣ, για να ψεκάσετε υγρό.</p>
 <p>Ψεκασμός t42342a</p>	<p>Μπεκ ψεκασμού Το μπεκ ψεκασμού είναι το βασικό στοιχείο της τεχνολογίας ψεκασμού χωρίς χρήση αέρα. Το χρώμα υψηλής πίεσης που αντλείται μέσω της πολύ μικρής οπής στο μπεκ ψεκασμού εξέρχεται ως ψεκαζόμενο υγρό.</p> <p>Το μπεκ ψεκασμού μπορεί να αναστρέφεται ώστε να καθαρίζονται γρήγορα οι εμφράξεις.</p>
 <p>t42343a</p>	<p>Σκανδάλη Η σκανδάλη ελέγχει τη λειτουργία του μηχανήματος ψεκασμού.</p>
 <p>t42344a</p>	<p>Ασφάλεια σκανδάλης Η ασφάλεια σκανδάλης αποτρέπει τον ψεκασμό από το πιστόλι ψεκασμού όταν εμπλέκεται και επιτρέπει τον ψεκασμό από το πιστόλι όταν απεμπλέκεται.</p> <p>Όταν η σκανδάλη είναι ασφαλισμένη, δεν εμφανίζεται πλέον ορατό κόκκινο χρώμα στην ασφάλεια σκανδάλης. Ασφαλίστε πάντα τη σκανδάλη, όταν δεν εκτελείτε ψεκασμό.</p>
 <p>t42345a</p>	<p>Ρυθμιστικό ροής Με το ρυθμιστικό ροής, μπορείτε να επιβραδύνετε ή να επιταχύνετε τον ψεκασμό.</p>

Οδηγίες γείωσης

(Υλικά με βάση το πετρέλαιο ή εύφλεκτα υλικά)



Ο εξοπλισμός πρέπει να είναι γειωμένος, ώστε να περιορίζεται ο κίνδυνος ηλεκτροστατικού σπινθηρισμού. Ο ηλεκτροστατικός σπινθηρισμός μπορεί να προκαλέσει ανάφλεξη ή έκρηξη των αναθυμιάσεων. Η σωστή γείωση παρέχει δίοδο διαφυγής στο ηλεκτρικό ρεύμα.

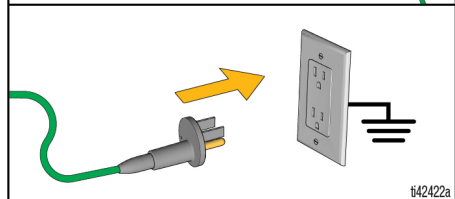
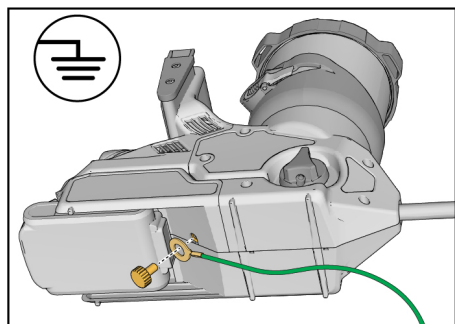

Το μηχάνημα ψεκασμού είναι εξοπλισμένο με καλώδιο γείωσης και βύσμα. Το βύσμα πρέπει να συνδέεται σε κατάλληλα γειωμένη ηλεκτρική πρίζα κατά τον ψεκασμό ή την έκπλυση με υλικά με βάση το πετρέλαιο ή εύφλεκτα υλικά, δείτε την ενότητα **Σημαντικές πληροφορίες για τη γείωση**, σελίδα 4. Απομακρύνετε το μηχάνημα ψεκασμού από την περιοχή ψεκασμού κατά τη σύνδεση του καλωδίου γείωσης και του βύσματος.

Αν το καλώδιο γείωσης δεν είναι αρκετά μακρύ ώστε να φτάσει σε μια γειωμένη ηλεκτρική πρίζα, χρησιμοποιήστε τρισύρματο γειωμένο καλώδιο επέκτασης μεταξύ του βύσματος και της πρίζας.

Δοχεία

Υγρά με βάση το πετρέλαιο ή εύφλεκτα υγρά: τηρείτε τους τοπικούς κώδικες και κανονισμούς. Χρησιμοποιείτε μόνο αγωγίμα μεταλλικά δοχεία, τοποθετημένα σε γειωμένη επιφάνεια, για παράδειγμα τσιμέντο.

Μην τοποθετείτε το δοχείο σε μη αγωγίμη επιφάνεια, για παράδειγμα χαρτί ή χαρτόνι, η οποία διακόπτει τη συνέχεια της γείωσης.

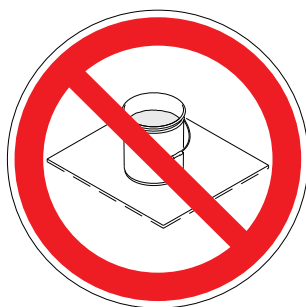

Γειώνετε πάντα ένα μεταλλικό δοχείο: συνδέετε ένα καλώδιο γείωσης στο δοχείο. Στερεώστε το ένα άκρο στο δοχείο και το άλλο σε γειωμένη επιφάνεια, π.χ. σε σωλήνα νερού.

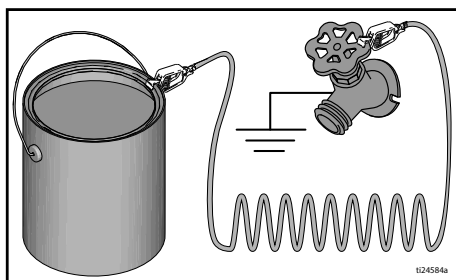

Ρύθμιση

Διαδικασία εκτόνωσης πίεσης



Κάθε φορά που εμφανίζεται αυτό το σύμβολο πρέπει να εκτελείτε τη Διαδικασία εκτόνωσης πίεσης.



Ο εξοπλισμός παραμένει υπό πίεση μέχρι να εκτονώσετε την πίεση χειροκίνητα. Για να αποτρέψετε σοβαρό τραυματισμό από ρευστό που βρίσκεται υπό πίεση, όπως έγχυση στο δέρμα ή διασκορπισμός ρευστού, εκτελέστε τη Διαδικασία εκτόνωσης πίεσης όταν σταματήσετε τον ψεκασμό και πριν από τον καθαρισμό, τον έλεγχο, τη μεταφορά ή τη συντήρηση του εξοπλισμού.

1. Γυρίστε το κουμπί προέγχυσης προς τα πάνω στη θέση ΠΡΟΕΓΧΥΣΗ, για να εκτονώσετε την πίεση του συστήματος.

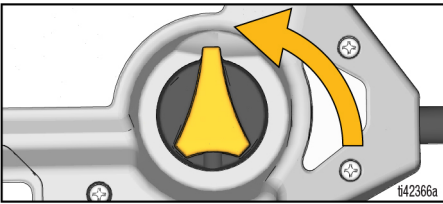

2. Κρατήστε το μεταλλικό παξιμάδι του προφυλακτήρα μπεκ σταθερά σε ένα γειωμένο μεταλλικό δοχείο. Στρέψτε το πιστόλι ψεκασμού μέσα στο δοχείο, απασφαλίστε τη σκανδάλη και ενεργοποιήστε το πιστόλι ψεκασμού, για να εκτονώσετε την πίεση του συστήματος.

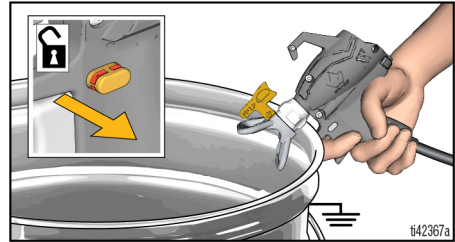

ΣΗΜΕΙΩΣΗ: Αφήστε το κουμπί προέγχυσης στη θέση ΠΡΟΕΓΧΥΣΗ έως ότου είστε έτοιμος/-η για ψεκασμό.

Ρύθμιση μηχανήματος ψεκασμού



Οι εύφλεκτες αναθυμιάσεις (όπως αναθυμιάσεις διαλυτών και χρωμάτων) στον χώρο εργασίας μπορεί να αναφλεγούν ή να εκραγούν.

Δείτε την ενότητα **Οδηγίες γείωσης**, σελίδα 10.

Μην ψεκάζετε εύφλεκτα ή καύσιμα υγρά σε κλειστό χώρο. Όταν ψεκάζετε εύφλεκτα ή καύσιμα υλικά:

- Κατά την αναπλήρωση, μετακινείτε ολόκληρο το μηχάνημα ψεκασμού σε καλά αεριζόμενο χώρο και μακριά από εύφλεκτα ή καύσιμα υλικά, όπως χρώματα και διαλύτες.
- Ανάμεσα στις αναπληρώσεις του δοχείου, τα δοχεία με τα υλικά θα πρέπει να παραμένουν καλυμμένα.

Αν ψεκάζετε υλικά με βάση το πετρέλαιο ή εύφλεκτα υλικά, ελέγξτε την ενότητα **Συμβατότητα υγρού καθαρισμού**, σελίδα 26 και τηρήστε τις **Οδηγίες γείωσης**, σελίδα 10.

ΣΗΜΕΙΩΣΗ: Συνιστάται να προφιλτράρετε πάντα το χρώμα πριν από την πλήρωση του δοχείου.

1. Ασφαλίστε τη σκανδάλη. Γυρίστε το κουμπί προέγχυσης προς τα πάνω στη θέση ΠΡΟΕΓΧΥΣΗ.
2. Αφαιρέστε το καπάκι δοχείου από το δοχείο.

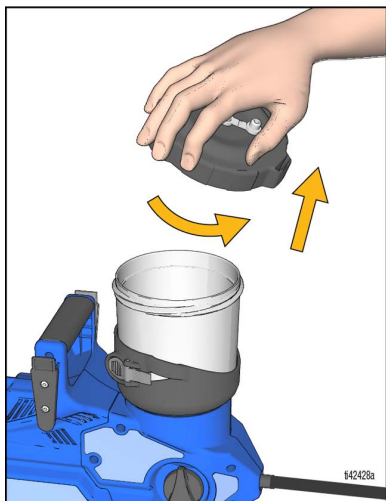

3. Επαληθεύστε ότι έχει εγκατασταθεί ένα καθαρό φίλτρο αντλίας στο κάτω μέρος του δοχείου στην είσοδο της αντλίας. Χρησιμοποιείτε το μαύρο φίλτρο 60 mesh με τα χρώματα και το μπλε φίλτρο 100 mesh με χρωστικές και αραιά υλικά.

ΣΗΜΕΙΩΣΗ: Αν το φίλτρο αντλίας είναι βρόμικο ή αποφραγμένο, θα προκληθεί ανεπαρκής λειτουργία του μηχανήματος ψεκασμού ή απώλεια προέγχυσης.

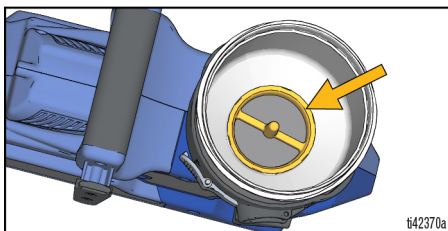

4. Γεμίστε το δοχείο με χρώμα και επανεγκαταστήστε το καπάκι δοχείου.

ΣΗΜΕΙΩΣΗ: ΜΗΝ ανακινείτε τα υλικά που πρόκειται να χρησιμοποιηθούν με αυτό το μηχάνημα ψεκασμού. Ορισμένες λάκες και σμάλτα λεπτού φινιρίσματος παγιδεύουν αέρα όταν ανακινούνται και αυτό μπορεί να επηρεάσει την απόδοση του μηχανήματος ψεκασμού. Αναδεύστε το υλικό ή ελέγξτε τις συστάσεις του παρασκευαστή για το υλικό που ψεκάζεται.

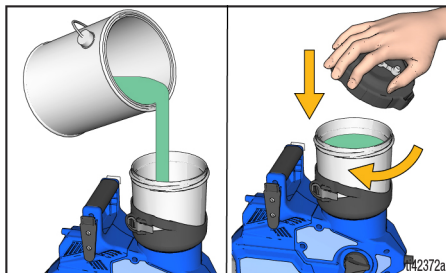

ΣΗΜΕΙΩΣΗ: Η χρήση του βύσματος αποθήκευσης στο πάνω μέρος του καπακιού δοχείου είναι προαιρετική. Το βύσμα αποθήκευσης πρέπει να είναι ανοικτό κατά τον ψεκασμό, ώστε να αποφεύγεται η παγίδευση αέρα και η απώλεια προέγχυσης.

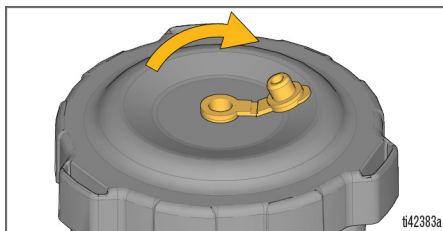

Ρύθμιση ιμάντα

1. Τοποθετήστε τη θήκη ιμάντα πάνω στον ιμάντα, η θέση του οποίου εξαρτάται από την προτίμηση του χρήστη (αριστερή πλευρά, δεξιά πλευρά ή πίσω πλευρά).

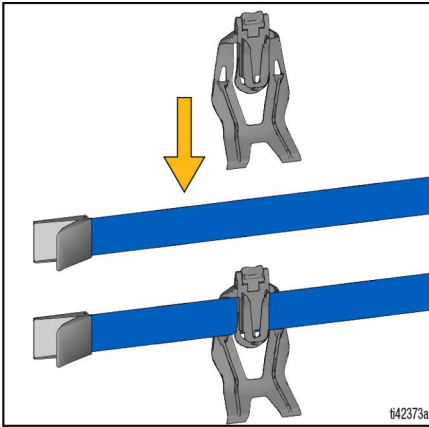

2. Προσαρτήστε τον ιμάντα στη μέση και σφίξτε έως ότου εφαρμόσει σφιχτά. Κλείστε το μάνδαλο ιμάντα.

ΣΗΜΕΙΩΣΗ: Συνιστάται να σφίγγετε τον ιμάντα αρκετά σφιχτά για να διασφαλίσετε ότι το μηχάνημα ψεκασμού συγκρατείται με ασφάλεια κατά τη χρήση.

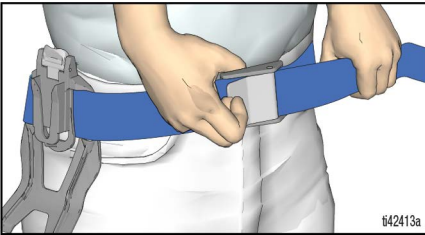

3. Προσαρτήστε το μηχάνημα ψεκασμού στη θήκη ιμάντα με προσανατολισμό σύμφωνα με την προτίμηση του χρήστη (εύκαμπτος σωλήνας στραμμένος προς τα εμπρός ή προς τα πίσω).

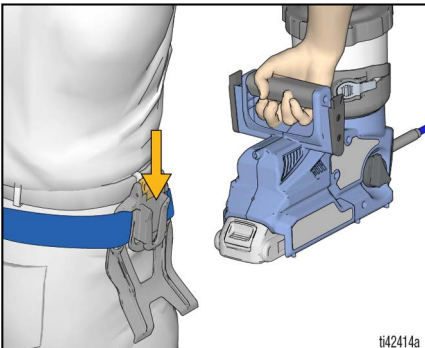

4. Το πιστόλι ψεκασμού θα αγκιστρωθεί στο εξωτερικό του μηχανήματος ψεκασμού, όπως εμφανίζεται, για ελεύθερη κίνηση των χεριών.

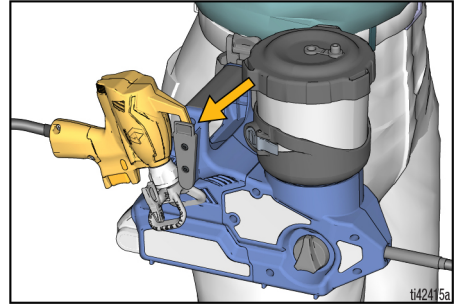

5. Για να αφαιρέσετε το μηχάνημα ψεκασμού από τον ιμάντα, πιέστε το κλιπ απελευθέρωσης θήκης και τραβήξτε το μηχάνημα ψεκασμού προς τα πάνω.

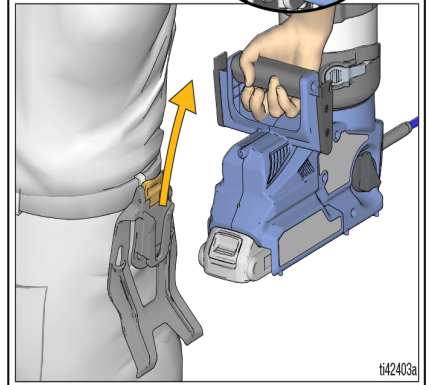
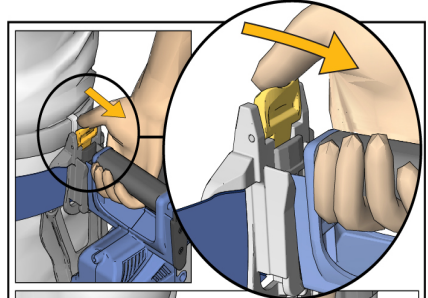

ΣΗΜΕΙΩΣΗ: Το πρόσθετο μήκος ιμάντα μπορεί να κοπεί στο επιθυμητό μέγεθος με ψαλίδι.

ΠΑΡΑΤΗΡΗΣΗ

Μην τραβάτε ποτέ τον ψεκαστήρα από τον εύκαμπτο σωλήνα. Διαφορετικά, μπορεί να καταστραφούν ή να αποσυνδεθούν οι συνδέσεις καλωδίων του μηχανήματος ψεκασμού ή στο πιστόλι ψεκασμού.

Εκκίνηση

Ξεκινάτε πάντα την εργασία με πλήρως φορτισμένη μπαταρία. Μην καταβρέχετε και μη βυθίζετε την μπαταρία ή τον φορτιστή σε νερό ή διαλύτες. Δείτε τις πληροφορίες για την μπαταρία και τον φορτιστή που παραδόθηκαν μαζί με το μηχάνημα ψεκασμού.



Αντικαθιστάτε και φορτίζετε την μπαταρία μόνο σε καλά αεριζόμενο χώρο και μακριά από εύφλεκτα ή καύσιμα υλικά, όπως χρώματα και διαλύτες.

1. Απασφαλίστε τη σκανδάλη και επαληθεύστε ότι το κουμπί προέγχυσης είναι στραμμένο προς τα πάνω στη θέση ΠΡΟΕΓΧΥΣΗ.

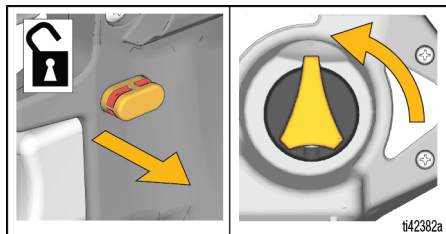

2. Γυρίστε το μπεκ ψεκασμού στη θέση ΑΠΟΦΡΑΞΗ.

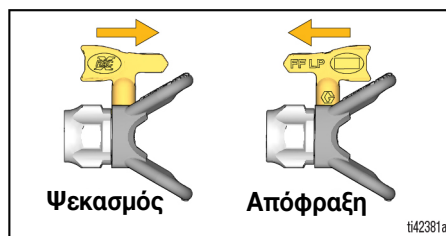

3. Εγκαταστήστε μια πλήρως φορτισμένη μπαταρία στο μηχάνημα ψεκασμού.

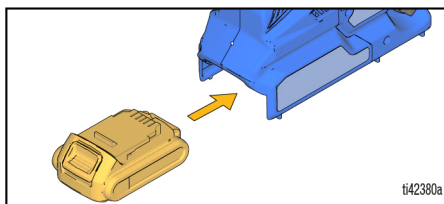

4. Επαληθεύστε ότι το βύσμα αποθήκευσης είναι ΑΝΟΙΚΤΟ.

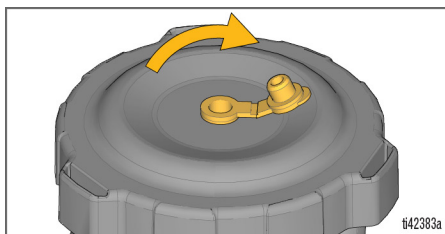

5. Για την προέγχυση της αντλίας, στρέψτε το πιστόλι ψεκασμού μέσα σε ένα δοχείο αποβλήτων και τραβήξτε τη σκανδάλη για 10 δευτερόλεπτα. Με αυτήν τη διαδικασία, θα εκκενωθεί ο αέρας από την αντλία.

ΣΗΜΕΙΩΣΗ: Το ηλεκτρονικό πιστόλι ψεκασμού είναι πάντα ανοικτό όταν τραβιέται η σκανδάλη, επομένως κατά την προέγχυση ενδέχεται να ψεκαστεί προς τα έξω μια μικρή ποσότητα υγρού.

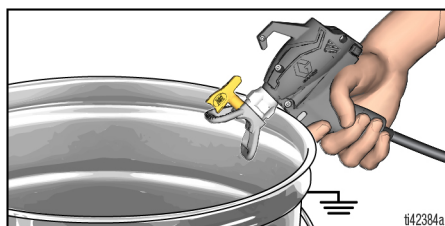

6. Γυρίστε το κουμπί προέγχυσης προς τα εμπρός στη θέση ΨΕΚΑΣΜΟΣ.

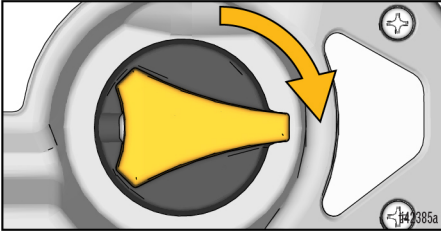

7. Για προέγχυση του εύκαμπτου σωλήνα και του πιστολιού ψεκασμού, στρέψτε το πιστόλι ψεκασμού μέσα σε ένα δοχείο αποβλήτων και τραβήξτε τη σκανδάλη για 10 δευτερόλεπτα ή έως ότου σταθεροποιηθεί η ροή χρώματος. Με αυτήν τη διαδικασία, θα εκκενωθεί αέρας (και υγρό αποθήκευσης) από τον εύκαμπτο σωλήνα και το πιστόλι.

ΣΗΜΕΙΩΣΗ: Για να αποφύγετε τυχόν ζημιά στην αντλία, αν το μηχάνημα ψεκασμού δεν ψεκάσει μετά από 10 δευτερόλεπτα, **ΔΙΑΚΟΨΤΕ** και επαναλάβετε την **ΕΚΚΙΝΗΣΗ**.

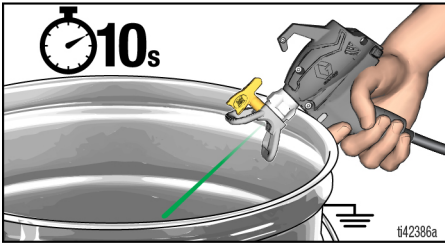

8. Γυρίστε το μπεκ ψεκασμού προς τα εμπρός στη θέση ΨΕΚΑΣΜΟΣ.

Είστε πλέον έτοιμος/-η για ψεκασμό!

Ψεκασμός



Πριν από τον ψεκασμό, αφιερώστε λίγο χρόνο στη μελέτη των παρακάτω απλών συμβουλών, για να διασφαλίσετε ότι το έργο σας θα στεφθεί με επιτυχία.

ΣΗΜΕΙΩΣΗ: Για τη σωστή λειτουργία ψεκασμού, χρησιμοποιείτε με το πιστόλι ψεκασμού μόνο την οικογένεια μπεκ Graco FFLP.

Αν ψεκάζετε με υλικά **με βάση το πετρέλαιο ή εύφλεκτα** υλικά, ακολουθείτε τις **Οδηγίες γείωσης**, σελίδα 10.

Ρυθμιστικό ροής

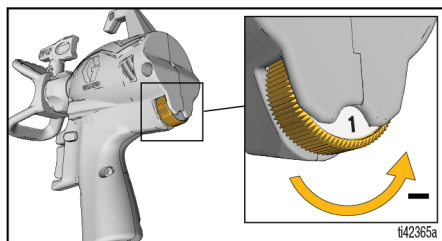

Με το ρυθμιστικό ροής, επιτρέπεται η ακριβής ρύθμιση της πίεσης. Για να μειώσετε την πιθανότητα υπερβολικού ψεκασμού, πρέπει να ξεκινάτε πάντα τον ψεκασμό στη χαμηλότερη ρύθμιση ταχύτητας και να αυξάνετε την ταχύτητα στην ελάχιστη ρύθμιση που επιτυγχάνει αποδεκτή δόση ψεκασμού.

Επιλογή μπεκ και πίεσης

Δείτε τον παρακάτω πίνακα για γενικές συστάσεις για τα μεγέθη των μπεκ ψεκασμού και τις ρυθμίσεις του ρυθμιστικού ροής για τα υλικά. Επίσης, ανατρέξτε στο δοχείο χρώματος (υλικού) για τις συστάσεις του κατασκευαστή.

	Υλικά					
	Χρωστικές εσωτερικού χώρου/άχρωμα υλικά εσωτερικού και εξωτερικού χώρου	Χρώματα εμποτισμού εξωτερικού χώρου	Σμάλτα	Αστάρια	Χρώματα λάτεξ εσωτερικού χώρου	Χρώματα λάτεξ εξωτερικού χώρου
Ρυθμιστικό ροής	1-4	4-8	4-10	6-10	6-10	6-10
Μέγεθος οπής μπεκ						
0,20 mm (0,008 in.)	✓	✓	✓			
0,25 mm (0,010 in.)	✓	✓	✓			
0,30 mm (0,012 in.)	✓	✓	✓			
0,36 mm (0,014 in.)		✓	✓	✓	✓	✓
0,41 mm (0,016 in.)			✓	✓	✓	✓

Προσανατολισμός μπεκ ψεκασμού



Για την αποφυγή σοβαρού τραυματισμού λόγω έγχυσης στο δέρμα, μην τοποθετείτε τα χέρια σας μπροστά από το μπεκ ψεκασμού ή τον προφυλακτήρα μπεκ ψεκασμού.

2. Προσαρμόστε τον προφυλακτήρα του μπεκ ψεκασμού στην επιθυμητή κατακόρυφη ή οριζόντια κατεύθυνση ψεκασμού.

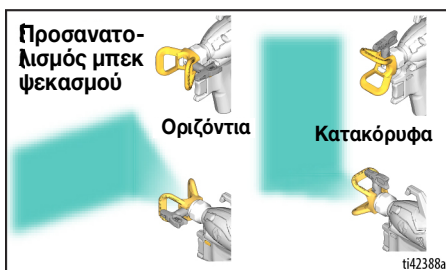

1. Ασφαλίστε τη σκανδάλη.

Τεχνικές ψεκασμού

Χρησιμοποιήστε ένα πρόχειρο κομμάτι χαρτονιού για να ασκηθείτε με αυτές τις βασικές τεχνικές ψεκασμού, πριν αρχίσετε τον ψεκασμό της επιφάνειας.

- Κρατήστε το πιστόλι ψεκασμού 30 cm (12 in.) από την επιφάνεια και στοχεύστε κατευθείαν στην επιφάνεια. Αν γείρετε το πιστόλι ψεκασμού για να κατευθύνετε τον ψεκασμό υπό γωνία, προκαλείται ανομοιόμορφο φινιρίσμα.
- Κάμψτε τον καρπό, για να διατηρήσετε το πιστόλι ψεκασμού σε ευθεία θέση. Αν μετατοπίσετε το πιστόλι ψεκασμού για να κατευθύνετε τον ψεκασμό υπό γωνία, προκαλείται ανομοιόμορφο φινιρίσμα.

ΣΗΜΕΙΩΣΗ: Το πόσο γρήγορα μετακινείτε το πιστόλι ψεκασμού θα επηρεάσει την εφαρμογή του ψεκασμού. Αν το υλικό είναι ανομοιόμορφο, η κίνησή σας είναι πολύ γρήγορη. Αν το υλικό στάζει, η κίνησή σας είναι πολύ αργή. Δείτε την ενότητα **Αντιμετώπιση προβλημάτων**, σελίδα 28.

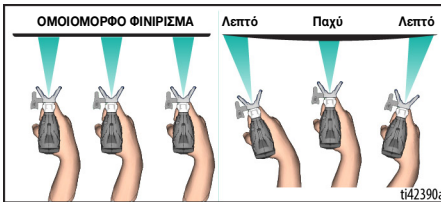

Στόχευση πιστολιού ψεκασμού

Στοχεύστε το πιστόλι ψεκασμού στο κάτω άκρο της προηγούμενης διαδρομής, επικαλύπτοντας κάθε διαδρομή κατά 50%.

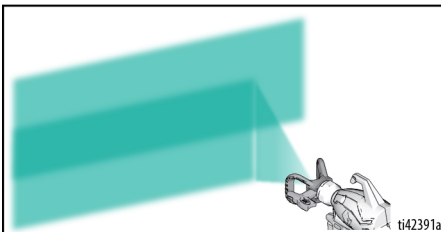

Χρόνος χρήσης σκανδάλης

Τραβήξτε τη σκανδάλη μετά την έναρξη της διαδρομής. Αφήστε τη σκανδάλη πριν από το τέλος της διαδρομής. Το πιστόλι ψεκασμού πρέπει να κινείται όταν τραβάτε και αφήνετε τη σκανδάλη.

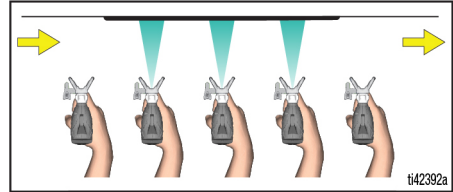

Ποιότητα δέσμης ψεκασμού

Η καλή δέσμη ψεκασμού έχει ομοιόμορφη κατανομή καθώς έρχεται σε επαφή με την επιφάνεια.

- Ο ψεκασμός πρέπει να είναι καταιονισμένος (ομοιόμορφα κατανεμημένος, χωρίς κενά στις άκρες).

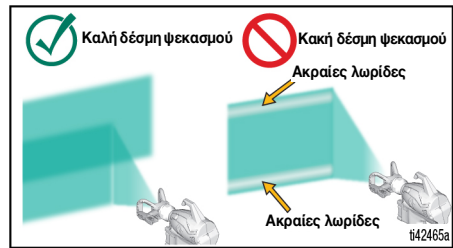

Σε περίπτωση που συνεχίζουν να εμφανίζονται ακραίες λωρίδες όταν ψεκάετε με την υψηλότερη πίεση:

- Το μπεκ ψεκασμού μπορεί να είναι φθαρμένο. Δείτε την ενότητα **Επιλογή μπεκ και πίεσης**, σελίδα 16.
- Μπορεί να χρειάζεται μικρότερο μπεκ ψεκασμού.
- Μπορεί να χρειάζεται αραίωση του υλικού. Ακολουθήστε τις συστάσεις του κατασκευαστή.

Καθαρισμός εμφράξεων μπεκ



Για την αποφυγή σοβαρού τραυματισμού λόγω έγχυσης στο δέρμα, μην τοποθετείτε τα χέρια σας μπροστά από το μπεκ ψεκασμού ή τον προφυλακτήρα μπεκ ψεκασμού.

1. Αφήστε τη σκανδάλη. Ασφαλίστε τη σκανδάλη. Περιστρέψτε το μπεκ ψεκασμού στη θέση ΑΠΟΦΡΑΞΗ. Απασφαλίστε τη σκανδάλη. Ενεργοποιήστε το πιστόλι ψεκασμού μέσα στο δοχείο αποβλήτων, για να καθαρίσετε την έμφραξη.

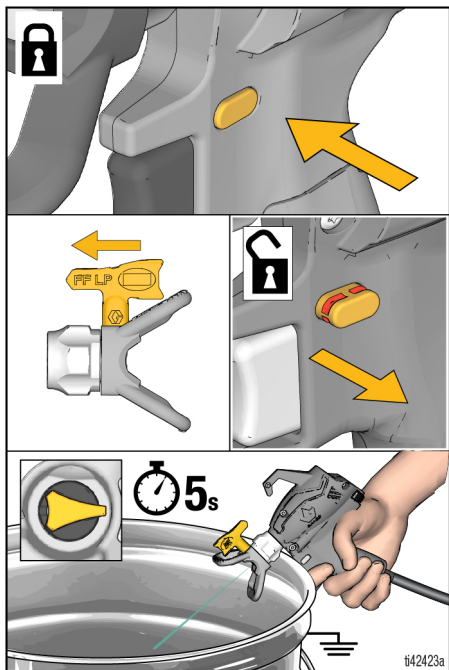

2. Ασφαλίστε τη σκανδάλη. Επιστρέψτε το μπεκ ψεκασμού στη θέση ΨΕΚΑΣΜΟΣ. Απασφαλίστε τη σκανδάλη και συνεχίστε τον ψεκασμό.

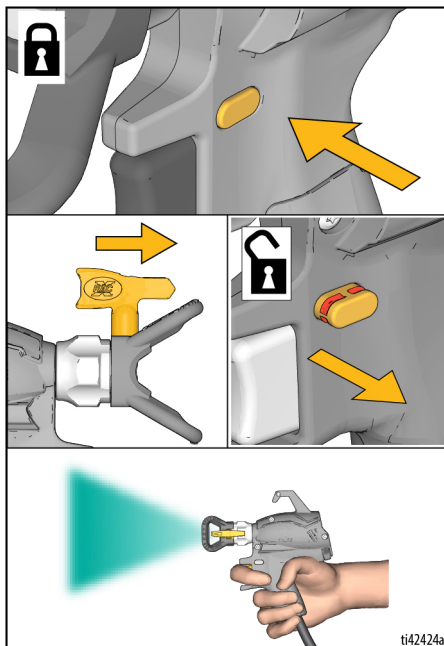

ΣΗΜΕΙΩΣΗ: Αν το μπεκ ψεκασμού εξακολουθεί να είναι αποφραγμένο, επαναλάβετε τα βήματα 1 και 2 με το ρυθμιστικό ροής ρυθμισμένο στο 10. Αν η απόφραξη εξακολουθεί, ίσως χρειαστεί να αντικαταστήσετε το μπεκ ψεκασμού.

Εγκατάσταση μπεκ ψεκασμού



Για την αποφυγή σοβαρού τραυματισμού λόγω έγχυσης στο δέρμα, μην τοποθετείτε τα χέρια σας μπροστά από το μπεκ ψεκασμού κατά την εγκατάσταση ή την αφαίρεση του μπεκ και του προφυλακτήρα μπεκ ψεκασμού.

ΣΗΜΕΙΩΣΗ: Για τη σωστή λειτουργία ψεκασμού, χρησιμοποιείτε με το πιστόλι ψεκασμού μόνο την οικογένεια μπεκ Graco FFLP.

1. Εκτελέστε τη **Διαδικασία εκτόνωσης πίεσης**, σελίδα 11.
2. Αφαιρέστε την μπαταρία από το μηχάνημα ψεκασμού.
3. Χρησιμοποιήστε το μπεκ ψεκασμού (A) για να εισαγάγετε το OneSeal™ (B) στον προφυλακτήρα μπεκ ψεκασμού (C).

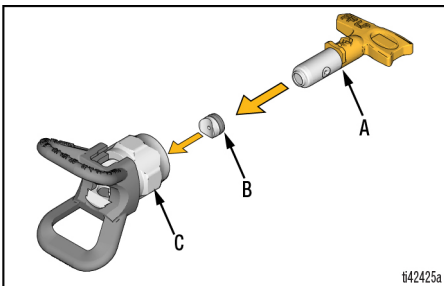

4. Εισαγάγετε το μπεκ ψεκασμού μέσα στον προφυλακτήρα μπεκ ψεκασμού.

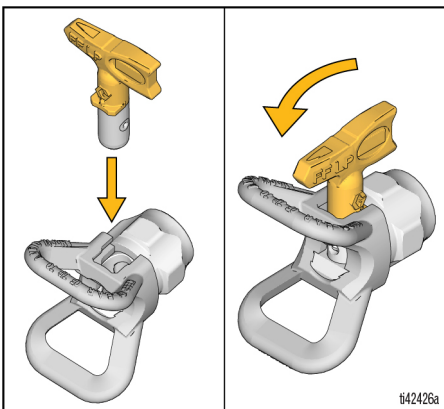

5. Βιδώστε το συγκρότημα πάνω στο πιστόλι ψεκασμού και σφίξτε με το χέρι.

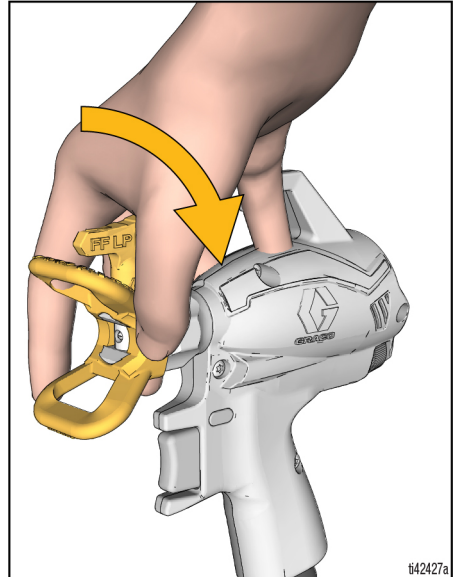

ΣΗΜΕΙΩΣΗ: Το πιστόλι ψεκασμού διαθέτει ενσωματωμένο παρέμβυσμα διαλύτη στο άκρο του πιστολιού (κίτρινο). Αυτό επιτρέπει τη χρήση του βασικού OneSeal™ (B) για όλες τις εφαρμογές υλικού.

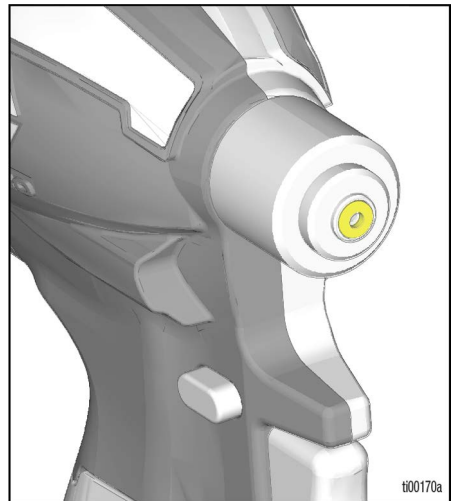

Αναπληρώσεις δοχείου



Οι εύφλεκτες αναθυμιάσεις (όπως αναθυμιάσεις διαλυτών και χρωμάτων) στον χώρο εργασίας μπορεί να αναφλεγούν ή να εκραγούν.

Δείτε την ενότητα **Οδηγίες γείωσης**, σελίδα 10.

Μην ψεκάζετε εύφλεκτα ή καύσιμα υγρά σε κλειστό χώρο. Όταν ψεκάζετε εύφλεκτα ή καύσιμα υλικά:

- Κατά την αναπλήρωση, μετακινείτε ολόκληρο το μηχάνημα ψεκασμού σε καλά αεριζόμενο χώρο και μακριά από εύφλεκτα ή καύσιμα υλικά, όπως χρώματα και διαλύτες.
- Ανάμεσα στις αναπληρώσεις του δοχείου, τα δοχεία με τα υλικά θα πρέπει να παραμένουν καλυμμένα.

Μπορείτε να εκτελείτε αναπληρώσεις δοχείου ενώ το μηχάνημα ψεκασμού είναι εφαρμοσμένο στον ιμάντα ή αφού αφαιρέσετε το μηχάνημα ψεκασμού από τον ιμάντα και το τοποθετήσετε πάνω σε μια επίπεδη επιφάνεια.

1. Ασφαλίστε τη σκανδάλη. Γυρίστε το κουμπί προέγχυσης προς τα πάνω στη θέση ΠΡΟΕΓΧΥΣΗ, για να εκτονώσετε την πίεση του συστήματος.

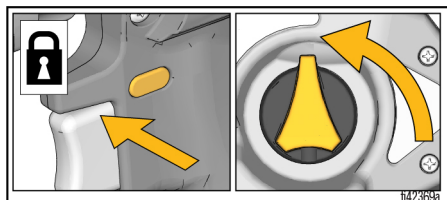

2. Αν το επιθυμείτε, αφαιρέστε το μηχάνημα ψεκασμού από τον ιμάντα, πιέζοντας το κλιπ απελευθέρωσης θήκης και τραβώντας το μηχάνημα ψεκασμού προς τα πάνω.

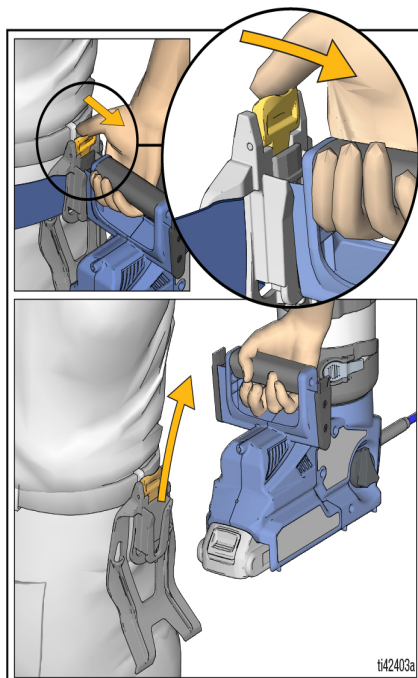

3. Αφαιρέστε το καπάκι δοχείου από το δοχείο.

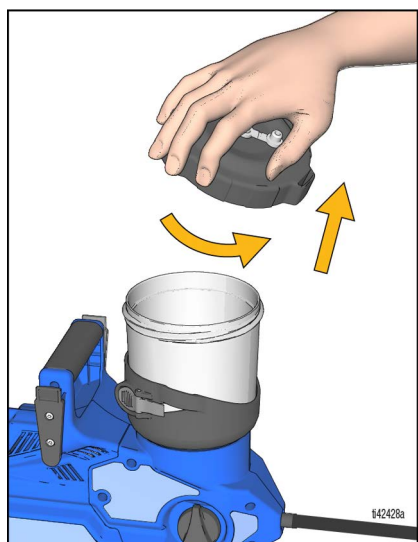

ΣΗΜΕΙΩΣΗ: Το καπάκι δοχείου αγκιστρώνεται πάνω στο μηχάνημα ψεκασμού κατά την αναπλήρωση του δοχείου.

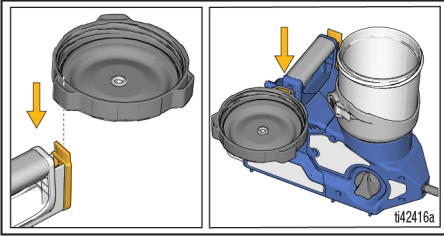

4. Αφαιρέστε το φίλτρο αντλίας και καθαρίστε τις ακαθαρσίες από τη σίτα του φίλτρου.

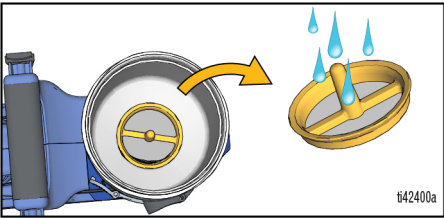

5. Επανεγκαταστήστε το φίλτρο αντλίας στο κάτω μέρος του δοχείου.

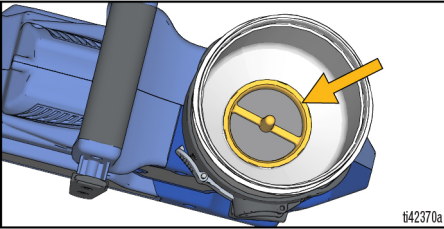

6. Αναπληρώστε το δοχείο με χρώμα και επανεγκαταστήστε το καπάκι δοχείου.

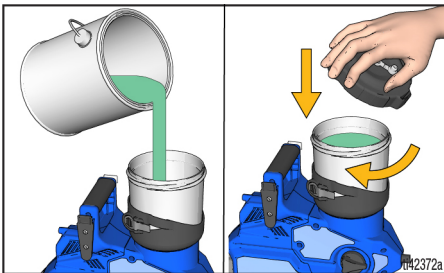

7. Για να προχωρήσετε, ακολουθήστε τις οδηγίες στην ενότητα **Εκκίνηση**, σελίδα 14.

Παύση ψεκασμού

Το χρώμα θα στεγνώσει γρήγορα και θα προκαλέσει εμφράξεις στο μηχάνημα ψεκασμού. Όταν παύετε τον ψεκασμό για 5 λεπτά έως 2 ώρες, ακολουθείτε τα παρακάτω βήματα.

1. Ασφαλίστε τη σκανδάλη και αφαιρέστε την μπαταρία από το μηχάνημα ψεκασμού.
2. Γυρίστε το κουμπί προέγχυσης προς τα πάνω στη θέση ΠΡΟΕΓΧΥΣΗ, για να εκτονώσετε την πίεση του συστήματος.
3. Γυρίστε το μπεκ ψεκασμού κατά 90 μοίρες, για να σφραγίσετε το στόμιο ώστε να μη στεγνώσει.

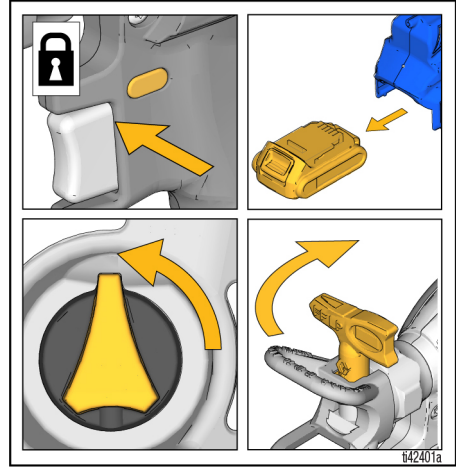

4. Κλείστε το βύσμα αποστράγγισης στο καπάκι δοχείου, για να σφραγίσετε το υλικό μέσα στο δοχείο.

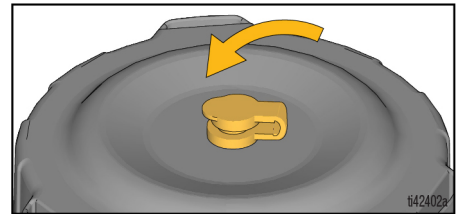

Καθαρισμός

ΠΑΡΑΤΗΡΗΣΗ

Αν το μηχάνημα ψεκασμού δεν καθαρίζεται σωστά μετά από κάθε χρήση, τα υλικά θα σκληρύνουν, θα προκληθεί βλάβη στο μηχάνημα ψεκασμού και η εγγύηση δεν θα είναι πλέον έγκυρη. Μην αποθηκεύετε άλλους διαλύτες εκτός από πετρελαϊκούς διαλύτες στο μηχάνημα ψεκασμού. Εκπλύνετε πάντα με διάλυμα Pump Armor της Graco πριν από την αποθήκευση.

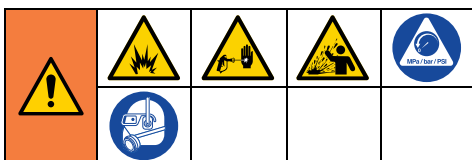

Για να αποφύγετε την πρόκληση σοβαρού τραυματισμού από πυρκαγιά και έκρηξη κατά τη χρήση υλικών με βάση το πετρέλαιο ή εύφλεκτων υλικών:

- Ο καθαρισμός του προϊόντος πρέπει να γίνεται σε καλά αεριζόμενο χώρο. Διατηρείτε επαρκή παροχή και κυκλοφορία καθαρού αέρα στην περιοχή.
- Κατά την έκπλυση με διαλύτες, γειώνετε πάντα το μηχάνημα ψεκασμού και το δοχείο αποβλήτων.

Για πρόσθετες πληροφορίες κατά τη χρήση υλικών με βάση το πετρέλαιο ή εύφλεκτων υλικών, δείτε την ενότητα **Συμβατότητα υγρού καθαρισμού**, σελίδα 26 και την ενότητα **Οδηγίες γείωσης**, σελίδα 10.

Καθαρισμός μηχανήματος ψεκασμού



Για να αποτρέψετε σοβαρό τραυματισμό από ρευστό που βρίσκεται υπό πίεση, όπως έγχυση στο δέρμα ή διασκορπισμός ρευστού, μη βυθίζετε το πιστόλι μέσα σε διαλύτη. Η σκανδάλη μπορεί να κολλήσει στη θέση ενεργοποίησης.

1. Ασφαλίστε τη σκανδάλη.

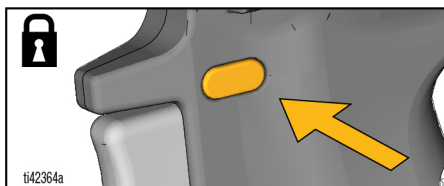

2. Γυρίστε το κουμπί προέγχυσης προς τα πάνω στη θέση ΠΡΟΕΓΧΥΣΗ, για να εκτονώσετε την πίεση του συστήματος.



3. Αφαιρέστε το μηχάνημα ψεκασμού από τον ιμάντα, πιέζοντας το κλιπ απελευθέρωσης θήκης και τραβώντας το μηχάνημα ψεκασμού προς τα πάνω.

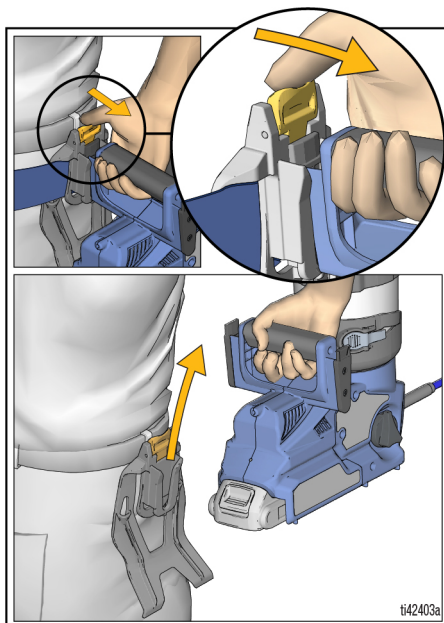

4. Αφαιρέστε το καπάκι δοχείου και ρίξτε το επιπλέον χρώμα ξανά στο δοχείο χρώματος.

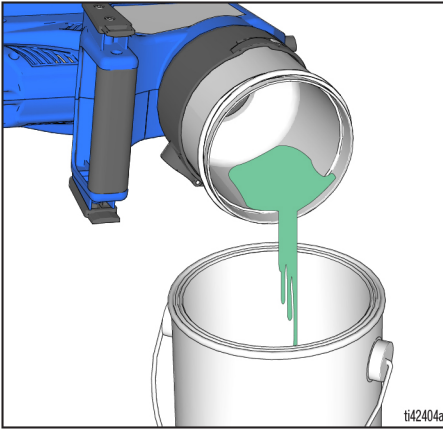

ti42404a

ΣΗΜΕΙΩΣΗ: Πάντα να καθαρίζετε το μηχάνημα ψεκασμού αφού εγκαταστήσετε ένα καθαρό φίλτρο για να αποφύγετε την εναπόθεση ακαθαρσιών στην αντλία ή στο πιστόλι ψεκασμού.

5. Αφαιρέστε το φίλτρο αντλίας και καθαρίστε τις ακαθαρσίες από τις δύο πλευρές της σίτας του φίλτρου.

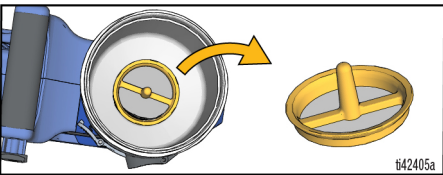

ti42405a

6. Επανεγκαταστήστε το φίλτρο αντλίας στο κάτω μέρος του δοχείου.

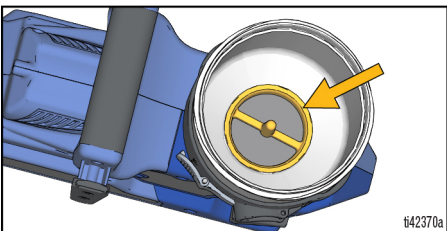

ti42370a

7. Πληρώστε το δοχείο με υγρό καθαρισμού έως τη μέση, δείτε την ενότητα **Συμβατότητα υγρού καθαρισμού**, σελίδα 26 και επανεγκαταστήστε το καπάκι δοχείου. Επαληθεύστε ότι το βύσμα αποθήκευσης είναι ΑΝΟΙΚΤΟ.

- Επαληθεύστε ότι το κουμπί προέγχισης είναι στραμμένο προς τα πάνω στη θέση ΠΡΟΕΓΧΥΣΗ και γυρίστε το μπεκ ψεκασμού στη θέση ΑΠΟΦΡΑΞΗ.
- Απασφαλίστε τη σκανδάλη και γυρίστε το ρυθμιστικό ροής στο 10.
- Στρέψτε το πιστόλι ψεκασμού σε ένα δοχείο αποβλήτων και πιέστε τη σκανδάλη για 15 δευτερόλεπτα για να κυκλοφορήσει το υγρό καθαρισμού στην αντλία.

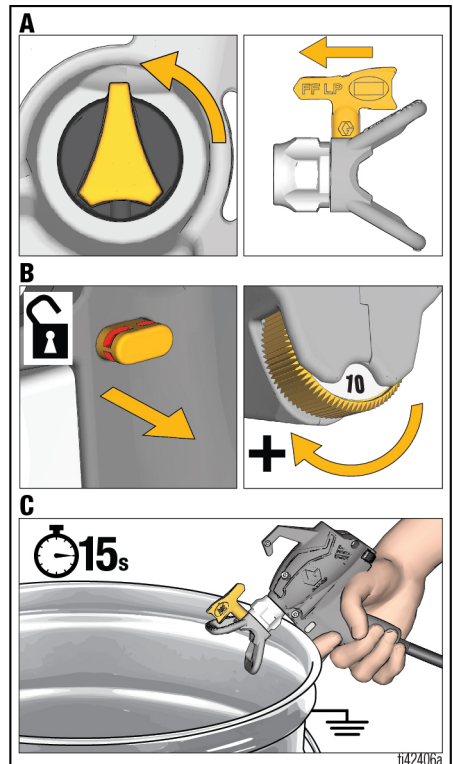

ti42406a

Καθαρισμός



Για να αποφύγετε την πυρκαγιά και την έκρηξη, μην ψεκάζετε διαλύτες μέσω του μπεκ ψεκασμού. Αφαιρέστε το μπεκ ψεκασμού και τον προφυλακτήρα μπεκ ψεκασμού και καθαρίστε τα μέσα σε κάδο με συμβατό διαλύτη.

8. Αφαιρέστε το μπεκ ψεκασμού και τον προφυλακτήρα μπεκ ψεκασμού και, στη συνέχεια, ψεκάστε το καθαριστικό υγρό:

- Γυρίστε το κουμπί προέγχυσης προς τα εμπρός στη θέση ΨΕΚΑΣΜΟΣ.
- Στρέψτε το πιστόλι ψεκασμού μέσα σε ένα δοχείο αποβλήτων, πιέστε τη σκανδάλη του πιστολιού γρήγορα 15 φορές και, στη συνέχεια, συνεχίστε να κρατάτε τη σκανδάλη ανοικτή έως ότου εκκενωθεί το καθαριστικό υγρό από το δοχείο.

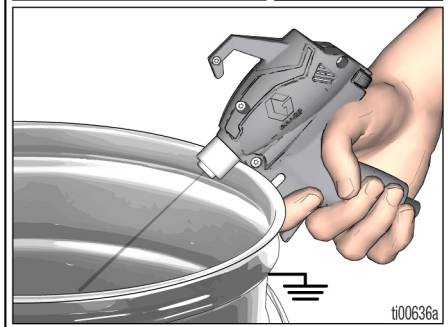
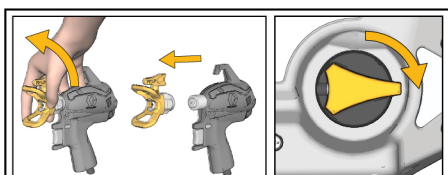

9. Επαληθεύστε ότι το δοχείο είναι κενό και αφαιρέστε το δοχείο από το μηχάνημα ψεκασμού, πιέζοντας τον μοχλό απελευθέρωσης δοχείου και περιστρέφοντας το δοχείο έξω από το στήριγμα δοχείου.

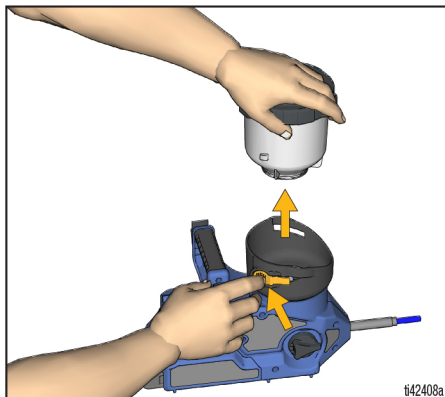

10. Καθαρίστε το δοχείο, το καπάκι δοχείου και το φίλτρο αντλίας μέσα σε ζεστό νερό.



Το μηχάνημα ψεκασμού και το πιστόλι ψεκασμού διαθέτουν και τα δύο φυτίλι στατικού ηλεκτρισμού που μειώνει τη συσσώρευση στατικού φορτίου, ώστε να περιορίζεται ο κίνδυνος πυρκαγιάς και έκρηξης. ΔΙΑΤΗΡΕΙΤΕ ΑΥΤΗΝ ΤΗΝ ΕΠΙΦΑΝΕΙΑ ΚΑΘΑΡΗ ΑΠΟ ΨΕΚΑΣΜΟ ΥΠΕΡΒΟΛΙΚΗΣ ΠΟΣΟΤΗΤΑΣ ΥΛΙΚΟΥ.

11. Καθαρίστε τα φυτίλια στατικού ηλεκτρισμού του μηχανήματος ψεκασμού και του πιστολιού ψεκασμού.

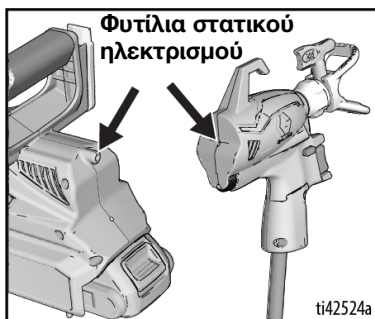

12. Σκουπίστε το στήριγμα δοχείου με βρεγμένο στυπτήρι. Επανεγκαταστήστε το δοχείο, το φίλτρο αντλίας και το καπάκι δοχείου μέσα στο στήριγμα δοχείου.

- Επαναλάβετε τα βήματα 6 και 7 ανάλογα με τις ανάγκες, έως ότου καθαριστεί το μηχάνημα ψεκασμού.
- Πριν από την αποθήκευση, κυκλοφορήστε και ψεκάστε μια μικρή ποσότητα υγρού αποθήκευσης Pump Armor.
- Ασφαλίστε τη σκανδάλη. Γυρίστε το κουμπί προέγχυσης προς τα πάνω στη θέση ΠΡΟΕΓΧΥΣΗ.

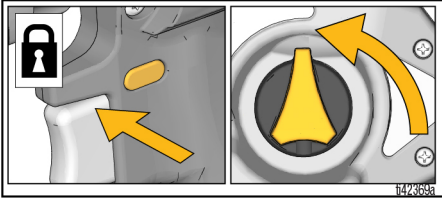

- Αφαιρέστε την μπαταρία.

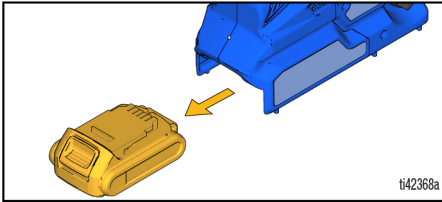

- Καθαρίστε το μπεκ ψεκασμού και τον προφυλακτήρα μπεκ ψεκασμού μέσα σε κάδο με συμβατό διαλύτη. Επανεγκαταστήστε το μπεκ ψεκασμού και τον προφυλακτήρα μπεκ ψεκασμού.
- Γυρίστε το μπεκ ψεκασμού κατά 90 μοίρες για την αποθήκευση και ΚΛΕΙΣΤΕ το βύσμα αποθήκευσης πάνω στο καπάκι δοχείου.

Αποθήκευση

ΠΑΡΑΤΗΡΗΣΗ

Αν δεν αποθηκεύσετε το μηχάνημα ψεκασμού με Pump Armor, μπορεί να αντιμετωπίσετε προβλήματα στη λειτουργία την επόμενη φορά που θα ψεκάσετε. Κυκλοφορείτε πάντα Pump Armor μέσω του μηχανήματος ψεκασμού μετά τον καθαρισμό. **Νερό ή διαλύτες που δεν είναι πετρελαιοί διαλύτες και παραμένουν στο μηχάνημα ψεκασμού θα προκαλέσουν διάβρωση και θα καταστρέψουν την αντλία.**

Το υγρό Pump Armor προστατεύει το μηχάνημα ψεκασμού κατά την αποθήκευση. Βοηθάει στην προστασία του μηχανήματος ψεκασμού από προβλήματα κατά την εκκίνηση κατά την επόμενη χρήση.

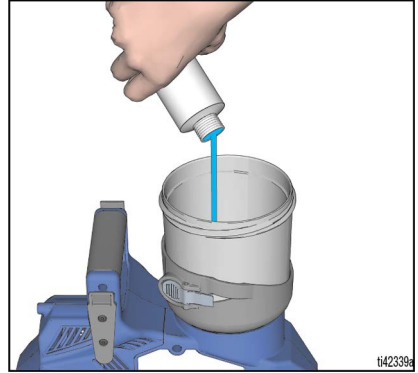

Αποθήκευση

- Κυκλοφορήστε και ψεκάστε μια μικρή ποσότητα υγρού αποθήκευσης Pump Armor.
- Ασφαλίστε τη σκανδάλη
- Γυρίστε το κουμπί προέγχυσης στη θέση ΠΡΟΕΓΧΥΣΗ.
- Αφαιρέστε την μπαταρία, το μπεκ ψεκασμού και τον προφυλακτήρα μπεκ ψεκασμού.
- Καθαρίστε το μπεκ ψεκασμού και τον προφυλακτήρα μπεκ ψεκασμού με ζεστό νερό και μια παλιά οδοντόβουρτσα και επανεγκαταστήστε το πάνω στο πιστόλι.
- Γυρίστε το μπεκ ψεκασμού κατά 90 μοίρες για την αποθήκευση και ΚΛΕΙΣΤΕ το βύσμα αποθήκευσης πάνω στο καπάκι δοχείου.
- Μην αποθηκεύετε το μηχάνημα ψεκασμού γεμάτο με νερό.
- Μην αφήνετε το νερό να παγώσει μέσα στο μηχάνημα ψεκασμού.
- Μην αποθηκεύετε το μηχάνημα ψεκασμού υπό πίεση.
- Αποθηκεύετε το μηχάνημα ψεκασμού σε εσωτερικό χώρο, σε δροσερό, ξηρό μέρος.
- Μην αποθηκεύετε ποτέ το μηχάνημα ψεκασμού αφήνοντας υλικό μέσα στο μηχάνημα ψεκασμού ή το δοχείο.

Παραπομπές

Συμβατότητα υγρού καθαρισμού

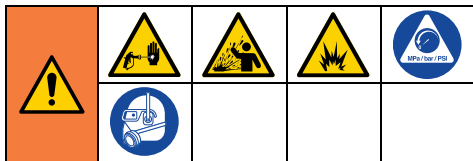

Υλικά με βάση το πετρέλαιο ή εύφλεκτα υλικά ή υλικά με βάση το νερό

- Κατά τον ψεκασμό υλικών **με βάση το νερό**, εκπλένετε πλήρως το σύστημα με νερό.
- Κατά τον ψεκασμό υλικών **με βάση το πετρέλαιο ή εύφλεκτων** υλικών, ξεπλύνετε το σύστημα πλήρως με διαλύτες πετρελαίου ή συμβατό διαλύτη έκπλυσης.
- Για να ψεκάσετε υλικά **με βάση το νερό αφού ψεκάσετε υλικά με βάση το πετρέλαιο ή εύφλεκτα υλικά**, εκπλύνετε πρώτα σχολαστικά το σύστημα με νερό. Το νερό που εξέρχεται από τον σωλήνα αποστράγγισης πρέπει να είναι καθαρό και απαλλαγμένο από διαλύτες **προτού** ξεκινήσετε να ψεκάζετε το υλικό με βάση το νερό.
- Για να ψεκάσετε υλικά **με βάση το πετρέλαιο ή εύφλεκτα** υλικά **αφότου ψεκάσετε υλικά με βάση το νερό**, ξεπλύνετε το σύστημα πλήρως με διαλύτες πετρελαίου ή συμβατό διαλύτη έκπλυσης. Ο διαλύτης που εξέρχεται από τον σωλήνα αποστράγγισης δεν θα πρέπει να περιέχει νερό. Κατά την έκπλυση με διαλύτες, ακολουθείτε πάντα την ενότητα **Καθαρισμός μηχανήματος ψεκασμού**, σελίδα 22.
- Για να αποφύγετε την εκτίναξη του υγρού στο δέρμα ή τα μάτια σας, στοχεύετε πάντα το πιστόλι στο εσωτερικό τοίχωμα ενός δοχείου.

Ανακύκλωση και απόρριψη

Τέλος διάρκειας ζωής προϊόντος

Στο τέλος της ωφέλιμης διάρκειας ζωής του προϊόντος, αποσυναρμολογήστε και ανακυκλώστε το προϊόν με υπεύθυνο τρόπο.

- Εκτελέστε τη **Διαδικασία εκτόνωσης πίεσης**, σελίδα 11.
- Αποστραγγίστε και απορρίψτε τα υγρά σύμφωνα με τους ισχύοντες κανονισμούς. Ανατρέξτε στο δελτίο δεδομένων ασφαλείας του παρασκευαστή των υλικών.
- Αφαιρέστε τους κινητήρες, τις μπαταρίες, τις πλακέτες κυκλωμάτων, τις LCD (οθόνες υγρών κρυστάλλων) και άλλα ηλεκτρονικά εξαρτήματα. Ανακυκλώστε σύμφωνα με τους ισχύοντες κανονισμούς.
- Μην απορρίπτετε ηλεκτρονικά εξαρτήματα μαζί με τα οικιακά ή εμπορικά απόβλητα. 
- Παραδώστε το εναπομείναν προϊόν σε εγκαταστάσεις ανακύκλωσης.

Πρόταση νόμου πολιτείας Καλιφόρνιας 65

ΚΑΤΟΙΚΟΙ ΚΑΛΙΦΟΡΝΙΑΣ

 **ΠΡΟΕΙΔΟΠΟΙΗΣΗ:** Καρκίνος και βλάβες του αναπαραγωγικού συστήματος – www.P65warnings.ca.gov.

Αντιμετώπιση προβλημάτων

Αντιμετώπιση προβλημάτων



πίνακα αντιμετώπισης προβλημάτων.



Προτού μεταφέρετε το μηχάνημα ψεκασμού σε εξουσιοδοτημένο κέντρο επισκευών, ελέγξτε πρώτα τα περιεχόμενα σε αυτόν τον

Διαγνωστικός έλεγχος μηχανήματος ψεκασμού



Πρόβλημα	Αιτία	Λύση
Το μηχάνημα ψεκασμού δεν βγάζει ήχο όταν τραβιέται η σκανδάλη.	Το φως διαγνωστικού ελέγχου αναβοσβήνει δύο φορές όταν τραβιέται η σκανδάλη. Υποδηλώνει εσφαλμένη τάση.	Αντικαταστήστε την μπαταρία με γεμάτη μπαταρία. Η μπαταρία έχει φθάσει στο τέλος της διάρκειας ζωής της. Αντικαταστήστε την μπαταρία.
	Το φως διαγνωστικού ελέγχου αναβοσβήνει τρεις φορές όταν τραβιέται η σκανδάλη. Υποδηλώνει ότι η μπαταρία είναι πολύ ζεστή ή πολύ κρύα.	Αφήστε την μπαταρία να κρυώσει ή να ζεσταθεί για να φθάσει σε θερμοκρασία δωματίου.
	Το φως διαγνωστικού ελέγχου αναβοσβήνει τέσσερις φορές όταν τραβιέται η σκανδάλη. Υποδηλώνει ότι ο ρότορας έχει φρακάρει.	Αντικαταστήστε την αντλία ή/και το συγκρότημα κινητήρα.
	Τα εσωτερικά μέρη του πιστολιού ψεκασμού είναι υγρά.	Ανακινήστε το πιστόλι ψεκασμού και αφήστε το να στεγνώσει για έως και 30 λεπτά. Το πιστόλι μπορεί να λειτουργεί διακεκομμένα έως ότου στεγνώσει πλήρως. Αν το πιστόλι συνεχίζει να μη λειτουργεί αφού το έχετε αφήσει να στεγνώσει για 30 λεπτά, ανοίξτε τη θύρα πρόσβασης ProConnect του πιστολιού ψεκασμού και απασυναρμολογήστε τον συνδετήρα καλωδίου και αφήστε τον να στεγνώσει πλήρως για αρκετές ώρες.
	Οι ηλεκτρονικές συνδέσεις εύκαμπτου σωλήνα δεν είναι συνδεδεμένες.	Βεβαιωθείτε ότι οι ηλεκτρικοί συνδετήρες καλωδίων είναι σφιχτοί και στα δύο άκρα του εύκαμπτου σωλήνα μέσα στις θύρες πρόσβασης ProConnect του ψεκαστήρα και του πιστολιού.
	Τα καλώδια του εύκαμπτου σωλήνα έχουν φθαρεί.	Αντικαταστήστε τον εύκαμπτο σωλήνα.
	Πρόβλημα μπαταρίας ή SmartControl.	Εγκαταστήστε μια μπαταρία ή αντικαταστήστε την. Αντικαταστήστε το Smartcontrol.

Αντιμετώπιση προβλημάτων

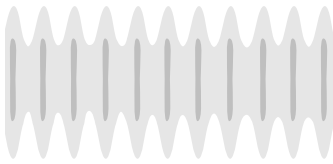

Πρόβλημα	Αιτία	Λύση
Το μηχανήμα ψεκασμού βγάζει ήχο, αλλά δεν ψεκάζεται καθόλου υλικό όταν τραβιέται η σκανδάλη.	Το μηχανήμα ψεκασμού δεν είναι γεμισμένο.	Επαναλάβετε τη διαδικασία της ενόθητας Εκκίνηση , σελίδα 14.
	Δεν επιτρέπεται να υπάρχει αέρας μέσα στο δοχείο.	Βεβαιωθείτε ότι το βύσμα αποθήκευσης πάνω στο καπάκι δοχείου είναι ανοικτό κατά τον ψεκασμό.
	Ακαθαρσίες στο χρώμα, βρόμικο φίλτρο αντλίας.	Καθαρίστε το μηχανήμα ψεκασμού, δείτε την ενόθητα Καθαρισμός , σελίδα 22 και καθαρίστε το φίλτρο αντλίας. Φιλτράρετε το χρώμα σας πριν από την πλήρωση του δοχείου και επαναλάβετε τη ρύθμιση και την εκκίνηση.
	Το κουμπί προέγχυσης βρίσκεται στη θέση ΠΡΟΕΓΧΥΣΗ.	Γυρίστε το κουμπί προέγχυσης προς τα εμπρός στη θέση ΨΕΚΑΣΜΟΣ.
	Το μπεκ ψεκασμού δεν είναι στη θέση ΨΕΚΑΣΜΟΣ.	Γυρίστε το μπεκ ψεκασμού στη θέση ΨΕΚΑΣΜΟΣ.
	Το μπεκ ψεκασμού είναι αποφραγμένο.	Δείτε την ενόθητα Καθαρισμός εμφράξεων μπεκ , σελίδα 18.
	Καθόλου ή λίγο υλικό στο δοχείο.	Αναπληρώστε το δοχείο με χρώμα.
	Έχουν κολλήσει ακαθαρσίες στο πιστόλι ψεκασμού ή στην αντλία.	Δείτε την ενόθητα Σύνθετη αντιμετώπιση προβλημάτων , σελίδα 32.
	Η αντλία έχει φθάσει στο τέλος του κύκλου ζωής της.	Αντικαταστήστε το συγκρότημα αντλίας.
	Ο εύκαμπτος σωλήνας είναι αποφραγμένος.	Αντικαταστήστε τον εύκαμπο σωλήνα.
	Τα καλώδια του εύκαμπτου σωλήνα έχουν φθαρεί.	Αντικαταστήστε τον εύκαμπο σωλήνα.
	Το πιστόλι ψεκασμού έχει φθάσει στο τέλος της διάρκειας ζωής του.	Αντικαταστήστε το πιστόλι ψεκασμού.
	Το μηχανήμα ψεκασμού ψεκάζει με μη ικανοποιητικά αποτελέσματα.	Το ρυθμιστικό ροής έχει ρυθμιστεί πολύ χαμηλά.
Δεν επιτρέπεται να υπάρχει αέρας μέσα στο δοχείο.		Βεβαιωθείτε ότι το βύσμα αποθήκευσης πάνω στο καπάκι δοχείου είναι ανοικτό κατά τον ψεκασμό.
Το μπεκ έχει αποφραχθεί μερικώς.		Δείτε την ενόθητα Καθαρισμός εμφράξεων μπεκ , σελίδα 18.
Το μπεκ ψεκασμού δεν βρίσκεται στη σωστή θέση.		Περιστρέψτε το μπεκ ψεκασμού στη θέση ΨΕΚΑΣΜΟΣ.
Εσφαλμένο μπεκ ψεκασμού για την εφαρμογή του υλικού.		Εγκαταστήστε μπεκ ψεκασμού διαφορετικού μεγέθους. Δείτε την ενόθητα Επιλογή μπεκ και πίεσης , σελίδα 16.
Το μπεκ ψεκασμού έχει φθαρεί ή παρουσιάζει βλάβη.		Αντικαταστήστε το μπεκ ψεκασμού. Δείτε την ενόθητα Επιλογή μπεκ και πίεσης , σελίδα 16.
Το υλικό που ψεκάζεται έχει φυσαλίδες αέρα, επειδή ανακινήθηκε.		ΜΗΝ ανακινήτε το υλικό. Αναδεύστε το υλικό ή ελέγξτε τη σύσταση του παρασκευαστή για το υλικό που ψεκάζεται.
Το υλικό που ψεκάζεται είναι πολύ κρύο για να ψεκαστεί.		Θερμάνετε το υλικό.
Το ψεκαζόμενο υλικό δεν είναι συμβατό με τον ψεκαστήρα.		Καθαρίστε πλήρως το σύστημα. Δείτε την ενόθητα Καθαρισμός , σελίδα 22. Δοκιμάστε να αραιώσετε το υλικό σύμφωνα με τις συστάσεις του κατασκευαστή ή χρησιμοποιήστε διαφορετικό υλικό.
Το παρέμβυσμα στο εμπρός μέρος του πιστολιού ψεκασμού έχει φθαρεί ή χαθεί.		Αντικαταστήστε το παρέμβυσμα.
Έχουν κολλήσει ακαθαρσίες στο πιστόλι ψεκασμού ή στην αντλία.		Δείτε την ενόθητα Σύνθετη αντιμετώπιση προβλημάτων , σελίδα 32.
Τα καλώδια του εύκαμπτου σωλήνα έχουν φθαρεί.		Αντικαταστήστε τον εύκαμπο σωλήνα.
Το πιστόλι ψεκασμού έχει φθάσει στο τέλος της διάρκειας ζωής του.		Αντικαταστήστε το πιστόλι ψεκασμού.
Η αντλία έχει φθάσει στο τέλος της διάρκειας ζωής της.	Αντικαταστήστε το συγκρότημα αντλίας.	
Το μηχανήμα ψεκασμού ψεκάζει χρώμα, αλλά όχι νερό.	Διαρροή βαλβίδας προέγχυσης.	Αντικαταστήστε τη βαλβίδα προέγχυσης.
	Η μπαταρία δεν είναι επαρκώς φορτισμένη.	Φορτίστε την μπαταρία.
	Η αντλία έχει φθάσει στο τέλος της διάρκειας ζωής της.	Αντικαταστήστε το συγκρότημα αντλίας.

Αντιμετώπιση προβλημάτων

Διαγνωστικός έλεγχος δέσμης ψεκασμού

Πρόβλημα	Αιτία	Λύση
<p>Η δέσμη ψεκασμού είναι ανομοιόμορφη:</p> 	<p>Ο χειριστής κινείται πολύ γρήγορα κατά τον ψεκασμό.</p>	<p>Μειώστε την ταχύτητα της κίνησης.</p>
	<p>Το μπεκ ψεκασμού είναι αποφραγμένο.</p>	<p>Απομακρύνετε την έμφραξη του μπεκ ψεκασμού ή καθαρίστε το μπεκ ψεκασμού, δείτε την ενότητα Καθαρισμός εμφράξεων μπεκ, σελίδα 18.</p>
	<p>Το υλικό καταιονίζεται με δυσκολία.</p>	<p>Αυξήστε την ταχύτητα μέχρι να επιτευχθεί η επιθυμητή δέσμη. Κρατήστε το μηχανήμα ψεκασμού πιο μακριά από την επιφάνεια.</p>
	<p>Οι βαλβίδες εξόδου είναι βρόμικες ή φθαρμένες.</p>	<p>Αφαιρέστε τα δύο πώματα αντλίας και την εμπρός αντλία για να έχετε πρόσβαση στις τρεις βαλβίδες εξόδου. Καθαρίστε τις βαλβίδες εξόδου. Αν είναι απαραίτητο, αντικαταστήστε τις.</p>
	<p>Η αντλία έχει φθάσει στο τέλος του κύκλου ζωής της.</p>	<p>Αντικαταστήστε το συγκρότημα αντλίας.</p>
<p>Η δέσμη ψεκασμού έχει ακραίες λωρίδες:</p> 	<p>Το ρυθμιστικό ταχύτητας έχει ρυθμιστεί πολύ χαμηλά.</p>	<p>Αυξήστε την ταχύτητα μέχρι να επιτευχθεί η επιθυμητή δέσμη.</p>
	<p>Μπορεί να χρειάζεται αραίωση του υλικού.</p>	<p>Για την αραίωση του υλικού, ακολουθήστε τις υποδείξεις του κατασκευαστή.</p>
	<p>Εσφαλμένο μπεκ ψεκασμού για την εφαρμογή του υλικού.</p>	<p>Εγκαταστήστε μπεκ ψεκασμού διαφορετικού μεγέθους. Δείτε την ενότητα Επιλογή μπεκ και πίεσης, σελίδα 16.</p>
	<p>Το υλικό δεν είναι συμβατό με το μηχανήμα ψεκασμού.</p>	<p>Αλλάξτε υλικό.</p>
	<p>Το μπεκ ψεκασμού έχει φθαρεί ή παρουσιάζει βλάβη.</p>	<p>Αντικαταστήστε το μπεκ ψεκασμού. Δείτε την ενότητα Εγκατάσταση μπεκ ψεκασμού, σελίδα 19.</p>
<p>Η δέσμη ψεκασμού παρουσιάζει στάξιμο/δάκρυσμα:</p> 	<p>Ο χειριστής κινείται πολύ αργά κατά τον ψεκασμό.</p>	<p>Μετακινήστε το μηχανήμα ψεκασμού πιο γρήγορα καθώς ψεκάζετε.</p>
	<p>Το μηχανήμα ψεκασμού βρίσκεται πολύ κοντά στην επιφάνεια-στόχο.</p>	<p>Απομακρύνετε το μηχανήμα ψεκασμού κατά 25 cm (10 in) από την επιφάνεια</p>
	<p>Η σκανδάλη πιέζεται ενώ γίνεται αλλαγή κατεύθυνσης ψεκασμού.</p>	<p>Αφήνετε την σκανδάλη όταν αλλάξετε κατευθύνσεις.</p>
	<p>Ο διακόπτης του ρυθμιστικού ταχύτητας έχει ρυθμιστεί πολύ υψηλά.</p>	<p>Μειώστε την ταχύτητα μέχρι να επιτευχθεί η επιθυμητή δέσμη.</p>
	<p>Το μπεκ ψεκασμού έχει φθαρεί ή παρουσιάζει βλάβη.</p>	<p>Αντικαταστήστε το μπεκ ψεκασμού. Δείτε την ενότητα Εγκατάσταση μπεκ ψεκασμού, σελίδα 19.</p>

Αντιμετώπιση προβλημάτων

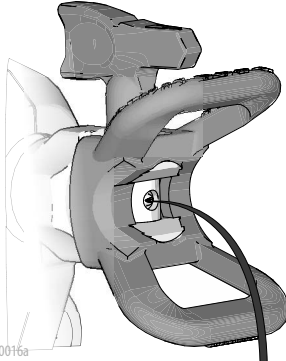
Πρόβλημα	Αιτία	Λύση
<p>Η δέσμη ψεκασμού είναι πολύ στενή:</p> 	<p>Το μηχάνημα ψεκασμού βρίσκεται πολύ κοντά στην επιφάνεια-στόχο.</p>	<p>Απομακρύνετε το μηχάνημα ψεκασμού κατά 25 cm (10 in) από την επιφάνεια</p>
	<p>Εσφαλμένο μπεκ ψεκασμού για την εφαρμογή του υλικού.</p>	<p>Εγκαταστήστε μπεκ ψεκασμού διαφορετικού μεγέθους. Δείτε την ενότητα Εγκατάσταση μπεκ ψεκασμού, σελίδα 19.</p>
	<p>Το μπεκ ψεκασμού έχει φθαρεί ή παρουσιάζει βλάβη.</p>	<p>Αντικαταστήστε το μπεκ ψεκασμού. Δείτε την ενότητα Εγκατάσταση μπεκ ψεκασμού, σελίδα 19.</p>
<p>Η δέσμη ψεκασμού είναι πολύ πλατιά:</p> 	<p>Το μηχάνημα ψεκασμού βρίσκεται πολύ μακριά από την επιφάνεια-στόχο.</p>	<p>Μετακινήστε το μηχάνημα ψεκασμού πιο κοντά στην επιφάνεια.</p>
	<p>Εσφαλμένο μπεκ ψεκασμού για την εφαρμογή του υλικού.</p>	<p>Εγκαταστήστε μπεκ ψεκασμού διαφορετικού μεγέθους. Δείτε την ενότητα Εγκατάσταση μπεκ ψεκασμού, σελίδα 19.</p>
<p>Η δέσμη ψεκασμού βγάζει μεγάλες σταγόνες στην αρχή ή στο τέλος της:</p> 	<p>Έχει συσσωρευτεί περίσσεια υλικού στο συγκρότημα προφυλακτήρα μπεκ ψεκασμού ή το μπεκ ψεκασμού έχει αποφραχθεί μερικώς.</p>	<p>Καθαρίστε τον προφυλακτήρα μπεκ ψεκασμού. Δείτε την ενότητα Καθαρισμός εμφράξεων μπεκ, σελίδα 18.</p>
	<p>Το μπεκ ψεκασμού δεν έχει εισαχθεί μέχρι τέρμα μέσα στον προφυλακτήρα μπεκ ψεκασμού.</p>	<p>Δείτε την ενότητα Εγκατάσταση μπεκ ψεκασμού, σελίδα 19.</p>
	<p>Το μπεκ ψεκασμού είναι φθαρμένο.</p>	<p>Αντικαταστήστε το μπεκ ψεκασμού. Δείτε την ενότητα Εγκατάσταση μπεκ ψεκασμού, σελίδα 19.</p>
	<p>Το μηχάνημα ψεκασμού είναι βρόμικο</p>	<p>Εκπλύνετε το μηχάνημα ψεκασμού.</p>
	<p>Η εμπρός βαλβίδα έχει φθάσει στο τέλος της διάρκειας ζωής της.</p>	<p>Αντικαταστήστε το συγκρότημα της εμπρός βαλβίδας.</p>
<p>Το μπεκ ψεκασμού συνεχίζει να στάζει ή να εκλύει υλικό μετά την απελευθέρωση της σκανδάλης:</p> 	<p>Το μπεκ ψεκασμού είναι φθαρμένο.</p>	<p>Αντικαταστήστε το μπεκ ψεκασμού. Δείτε την ενότητα Εγκατάσταση μπεκ ψεκασμού, σελίδα 19.</p>
	<p>Το μπεκ ψεκασμού δεν έχει εισαχθεί μέχρι τέρμα μέσα στον προφυλακτήρα μπεκ ψεκασμού.</p>	<p>Δείτε την ενότητα Εγκατάσταση μπεκ ψεκασμού, σελίδα 19.</p>
<p>Υλικό στάζει γύρω από τον προφυλακτήρα μπεκ ψεκασμού ή τη χειρολαβή μπεκ ψεκασμού</p>	<p>Το στεγανοποιητικό και το έδρανο του μπεκ ψεκασμού παρουσιάζουν ζημιά ή δεν έχουν εγκατασταθεί σωστά.</p>	<p>Δείτε την ενότητα Εγκατάσταση μπεκ ψεκασμού, σελίδα 19.</p>

Σύνθετη αντιμετώπιση προβλημάτων

Ακαθαρσίες στην αντλία ή το πιστόλι

Γρήγορη έκπλυση υψηλής ροής

1. Εκτελέστε τον **Καθαρισμός**, σελίδα 22.
2. Με ένα καθαρό φίλτρο στο δοχείο, γεμίστε το δοχείο με ζεστό νερό.
3. Ασφαλίστε τη σκανδάλη.
4. Αφαιρέστε το μπεκ ψεκασμού από τον προφυλακτήρα μπεκ ψεκασμού.
5. Εισαγάγετε την μπαταρία και εκτελέστε **Εκκίνηση**, σελίδα 14.
6. Γυρίστε το ρυθμιστικό ροής στη ρύθμιση αρ. 10.
7. Στρέψτε το πιστόλι ψεκασμού στο δοχείο αποβλήτων και πιέστε τη σκανδάλη του πιστολιού περίπου 10-15 φορές.
8. Ασφαλίστε τη σκανδάλη.
9. Επανατοποθετήστε το μπεκ ψεκασμού στον προφυλακτήρα μπεκ ψεκασμού.

Καθαρίστε τις βαλβίδες αντεπιστροφής στην έξοδο της αντλίας

ΣΗΜΕΙΩΣΗ: Αυτό θα πρέπει να γίνεται **ΜΟΝΟ** αν όλες οι άλλες προσπάθειες αντιμετώπισης προβλημάτων έχουν αποτύχει να δώσουν επιτυχή αποτελέσματα.

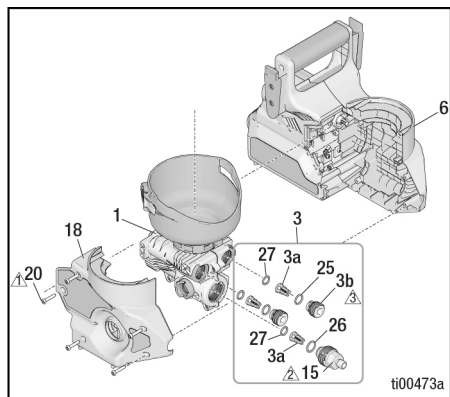

ΠΑΡΑΤΗΡΗΣΗ

Μην χρησιμοποιείτε αυτοκινούμενο δράπανο στον ψεκαστήρα. Ενδέχεται να προκληθεί βλάβη στις αυλακώσεις.

1. Εκτελέστε τη **Διαδικασία εκτόνωσης πίεσης**, σελίδα 11.
2. Αφαιρέστε την μπαταρία (24) από το μηχάνημα ψεκασμού.
3. Αφαιρέστε το συγκρότημα δοχείου (10).
4. Γυρίστε το κουμπί προέγχυσης (12) προς τα εμπρός στη θέση ψεκασμού.
5. Αφαιρέστε τη σταυρόβιδα (21) από το κουμπί προέγχυσης (12) και αφαιρέστε το κουμπί.

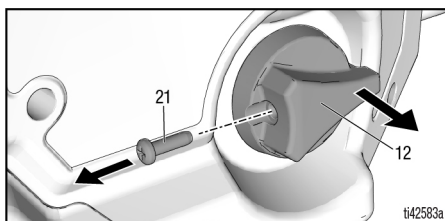

6. Αφαιρέστε τις πέντε σταυρόβιδες (20) από το περίβλημα του μηχανήματος ψεκασμού και αφαιρέστε το κάλυμμα του περιβλήματος (18).

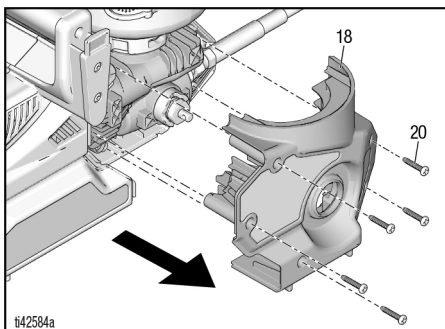

Σύνθετη αντιμετώπιση προβλημάτων

7. Αφαιρέστε το συγκρότημα αντλίας (1) (με τον εύκαμπο σωλήνα) από το περίβλημα SmartControl (6). Αποσυνδέστε το καλώδιο γείωσης από το συγκρότημα αντλίας (1).

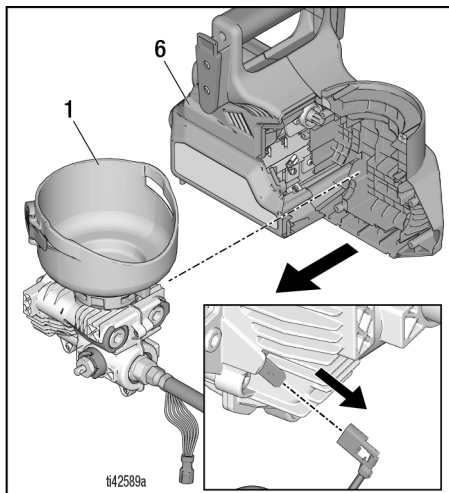

8. Αποσυνδέστε τους ηλεκτρικούς συνδετήρες. Αφαιρέστε τον εύκαμπο σωλήνα (22) από τον προσαρμογέα εύκαμπτου σωλήνα (15) χρησιμοποιώντας δύο κλειδιά.

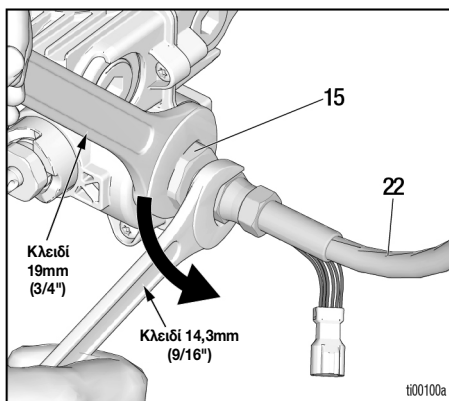

9. Αφαιρέστε τα δύο βύσματα βαλβίδας εξόδου (3b) με κλειδί Allen 8mm (5/16"). Αφαιρέστε τον προσαρμογέα εύκαμπτου σωλήνα (15) με κλειδί 14mm (3/4"). Αφαιρέστε τις τρεις βαλβίδες εξόδου (3a).

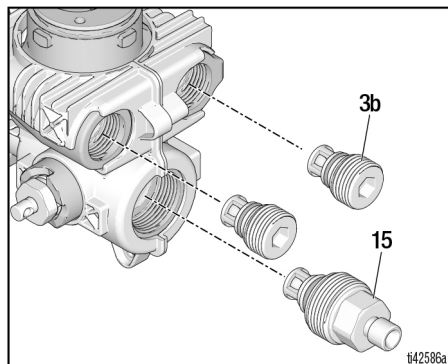

10. Καθαρίστε τις τρεις βαλβίδες εξόδου από τις ακαθαρσίες. Ελέγξτε για να βεβαιωθείτε ότι τα σφαιρίδια κινούνται ελεύθερα πάνω στο ελατήριο στους συκρατητήρες.
11. Ξεπλύνετε τις ανοιχτές θύρες της αντλίας σε τρεχούμενο νερό.

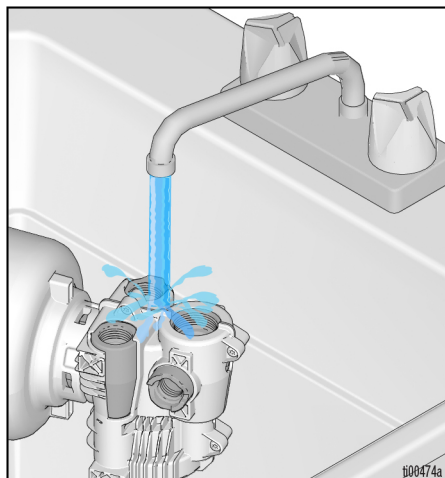

Σύνθετη αντιμετώπιση προβλημάτων

12. Βεβαιωθείτε ότι οι δακτύλιοι O υπάρχουν μέσα στις θύρες εξόδου της αντλίας και εφάπτονται στην κάτω επιφάνεια κάθε θύρας. Χρησιμοποιήστε ένα κλειδί Allen 8mm (5/16") για να πιέσετε ελαφρά την επιφάνεια των δακτυλιών O, εάν χρειάζεται.

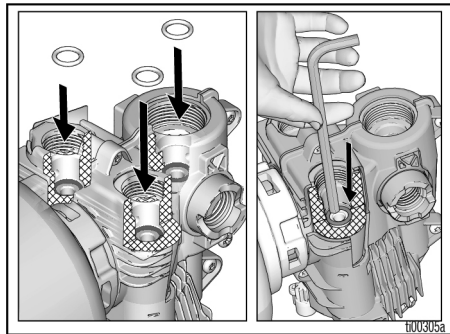

13. Εγκαταστήστε τα δύο βύσματα βαλβίδας εξόδου (3b) και τον προσαρμογέα εύκαμπτου σωλήνα (15). Εγκαταστήστε τα βύσματα βαλβίδας εξόδου με ένα κλειδί Allen 8mm (5/16"). Σφίξτε τον προσαρμογέα εύκαμπτου σωλήνα με ροπή 60 in-lb. Σφίξτε τα βύσματα της βαλβίδας εξόδου μέχρι να σφίξουν (20 in-lb).

14. Χρησιμοποιώντας τα ίδια δύο κλειδιά, συνδέστε τον εύκαμπο σωλήνα (22) στον προσαρμογέα σωλήνα (15) της αντλίας (1). Συνδέστε το καλώδιο γείωσης (A) στην αντλία. Τοποθετήστε το συγκρότημα αντλίας (1) στο περίβλημα SmartControl (6), και βεβαιωθείτε ότι το γρανάζι της αντλίας συνδέεται με το γρανάζι του κινητήρα.

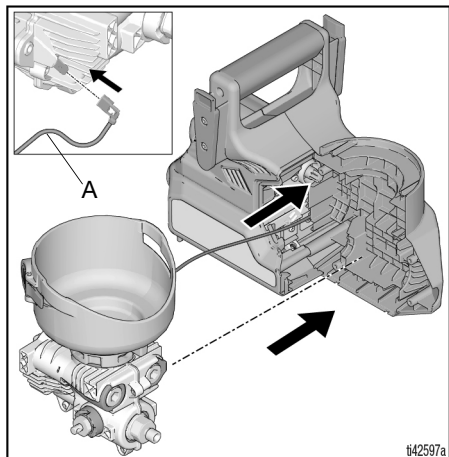

15. Συνδέστε τους ηλεκτρικούς συνδετήρες.

ΣΗΜΕΙΩΣΗ: Σπρώξτε απαλά τους συνδετήρες, διατηρώντας τους παράλληλα μεταξύ τους, μέχρι να κουμπώσουν.

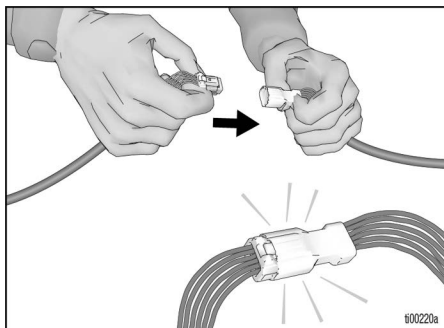

16. Πριν τοποθετήσετε το κάλυμμα του περιβλήματος, βεβαιωθείτε ότι τα καλώδια είναι τοποθετημένα με ασφάλεια στα κανάλια καλωδίων, μακριά από σημεία μαγκώματος, όπως οι προεξοχές βιδών και μεταξύ της ραφής του περιβλήματος.

ΠΑΡΑΤΗΡΗΣΗ

Εάν τα καλώδια βρεθούν σε σημεία μαγκώματος, το μηχάνημα ψεκασμού ενδέχεται να καταστεί μη λειτουργικό μετά τη συναρμολόγηση. Περάστε τα καλώδια ακριβώς όπως φαίνεται παρακάτω.

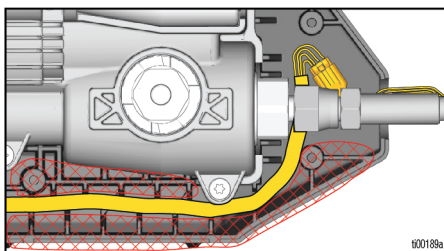

17. Τοποθετήστε το νέο κάλυμμα του περιβλήματος (18). Στερεώστε με πέντε σταυρόβιδες (20). Βλέπε **Ανταλλακτικά**, σελίδα 36, για τις τιμές ροπής.

18. Περιστρέψτε τον άξονα της βαλβίδας προέγχυσης έτσι ώστε η διατομή του άξονα της βαλβίδας να είναι προσανατολισμένη από μπροστά προς τα πίσω κατά μήκος του μηχανήματος ψεκασμού.

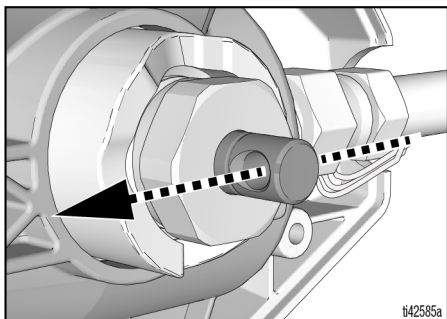

19. Εγκαταστήστε το κουμπί προέγχυσης (12) έτσι ώστε το κουμπί να δείχνει προς τα εμπρός. Τοποθετήστε τη σταυρόβιδα (21). Βλέπε **Ανταλλακτικά**, σελίδα 36, για τις τιμές ροπήs.

ΣΗΜΕΙΩΣΗ: Το κουμπί (12) θα περιστρέφεται μόνο προς τα εμπρός και προς τα πάνω.

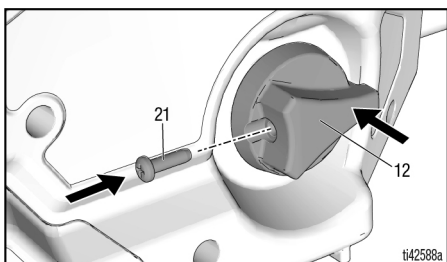

20. Αφού ολοκληρωθεί η συναρμολόγηση, εκτελέστε **Επαλήθευση συναρμολόγησης**, σελίδα 35.

Επαλήθευση συναρμολόγησης

Αφού ολοκληρωθεί η συναρμολόγηση, εκτελέστε τα ακόλουθα βήματα για να επαληθεύσετε τη σωστή λειτουργία. Εάν το μηχάνημα ψεκασμού αποτύχει σε ένα από αυτά τα βήματα, επαναλάβετε τις διαδικασίες επισκευής του ψεκαστήρα.

- Περιστρέψτε το κουμπί προέγχυσης αντλίας/ψεκασμού για να βεβαιωθείτε ότι περιστρέφεται προς τα εμπρός στη θέση ψεκασμού και προς τα επάνω στη θέση προέγχυσης αντλίας.
- Γεμίστε το συγκρότημα δοχείου (10) με νερό και βεβαιωθείτε ότι το μηχάνημα ψεκασμού εκτελεί προέγχυση και ψεκασμό. Ακολουθήστε τις οδηγίες ρύθμισης στο εγχειρίδιο λειτουργίας του μηχανήματος ψεκασμού για τη σωστή διαδικασία προέγχυσης και ψεκασμού.

Ανταλλακτικά

Ανταλλακτικά

 Σφίξτε με ροπή 18±5 in-lb
(18±0,6 N·m)

 Σφίξτε με ροπή 55-65 in-lb
(6,2-7,3 N·m)

 Σφίξτε με ροπή 15-20 in-lb
(1,7-2,3 N·m)

 Σφίξτε με ροπή 100 in-lb
(11,3 Nm)

 Σφίξτε με ροπή 9-11 in-lb
(1,0-1,2 N·m)

 Σφίξτε με ροπή 10-15 in-lb
(1,1-1,7 N·m)

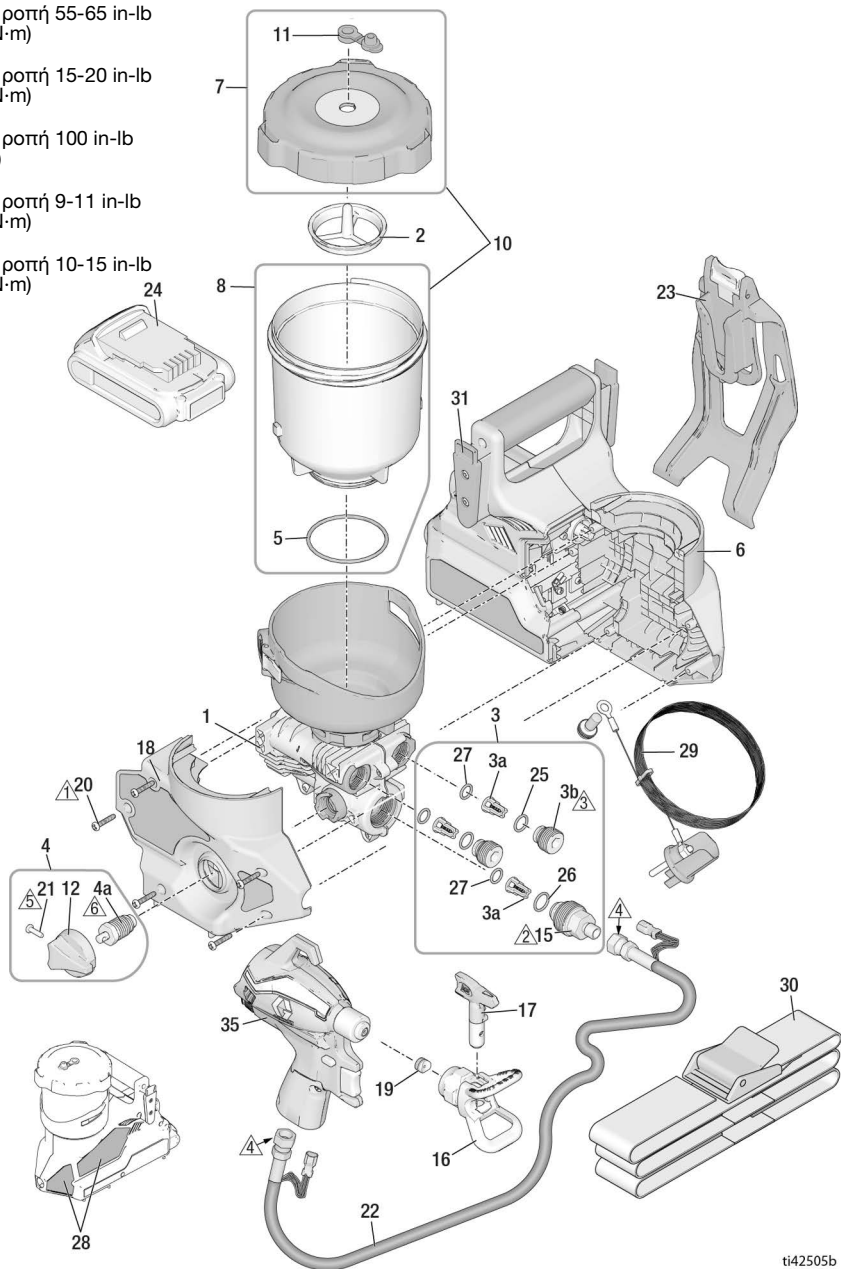

Κατάλογος εξαρτημάτων

Αρ. αναφ.	Αρ. Παραγγελίας εξαρτήματος	Περιγραφή
1	18H072	Κιτ, συγκρότημα αντλίας, περιλαμβάνει τα 3, 4
2	18H073	Κιτ, φίλτρο, 60 mesh, συσκευασία 3 τεμαχίων (μαύρο)
	18H074	Κιτ, φίλτρο, 100 mesh, συσκευασία 3 τεμαχίων (μπλε)
3	18H075	Κιτ, επισκευή αντλίας εξόδου, περιλαμβάνει τα 3 από το 3a, 2 από το 3b, 2 από το 25, 1 από το 26, 3 από το 27, 1 από το 15
3a		Συγκρότημα βαλβίδων εξόδου
3b		Βύσμα βαλβίδας εξόδου
4	2000079	Βαλβίδα και κουμπί προέγχυσης/ψεκασμού, περιλαμβάνει τα 4a, 12, 1 από 21
4a		Βαλβίδα προέγχυσης
5	19F703	Δακτύλιος κυκλικής διατομής
6	18H076	Κιτ, ρυθμιστικό, κινητήρας, περίβλημα περιλαμβάνει τα 18, 28
7	18H077	Κιτ, καπάκι, βύσμα, ετικέτα
8	18H078	Κιτ, δοχείο, 32 oz. περιλαμβάνει το 5
10	18H079	Κιτ, δοχείο, καπάκι, βύσμα, δακτύλιος κυκλικής διατομής, ετικέτα, περιλαμβάνει τα 7, 8
11	18H080	Κιτ, βύσμα, συσκευασία 3 τεμαχίων
12	17M882	Κουμπί προέγχυσης
13	19F832	Βίδα, torx
14	119236	Βίδα, torx
15	2000209	Κιτ, προσαρμογέας εύκαμπτου σωλήνα
16	246215	Προφυλακτήρας, μπεκ ψεκασμού, FFLP
17	FFLP514	Μπεκ ψεκασμού
	FFLP210	Μπεκ ψεκασμού
	FFLP410	Μπεκ ψεκασμού
18	18H083	Κιτ, περίβλημα, πόρτα, περιλαμβάνει 5 από το 20
19	17P501	Κιτ, έδρανο και στεγανοποιητικό μπεκ, συσκευασία 5 τεμαχίων
20	18H096	Βίδα, σταυρός
21	128726	Βίδα, σταυρός
22	2000354	Κιτ, εύκαμπτος σωλήνας
23	18F977	Θήκη
24*		Συμπαγής μπαταρία ιόντων λιθίου της DEWALT
	17P474	20V 2.0 Ah - ΗΠΑ
	17P557	18V 2.0 Ah - Ευρώπη/AP
	17P556	18V 2.0 Ah - Ιαπωνία
	17P558	18V 2.0 Ah - ANZ
	17Y586	18V 2.0 Ah - Κορέα
*		Φορτιστής μπαταρίας ιόντων λιθίου της DEWALT (δεν εμφανίζεται)
	17P475	120V - ΗΠΑ
	17P560	230V - Ευρώπη/AP
	17P559	100V, Ιαπωνία
	17P561	230V ANZ
	17Y587	230V - Κορέα
	17M883	Θήκη, αποθήκευση (δεν εμφανίζεται)

Ανταλλακτικά

Αρ. αναφ.	Αρ. Παραγωγείας εξαρτήματος	Περιγραφή
25	17T582	Δακτύλιος κυκλικής διατομής
26	2000827	Δακτύλιος κυκλικής διατομής
27	18D981	Δακτύλιος κυκλικής διατομής
---	243103	Pump Armor, 1 quart (δεν εμφανίζεται)
28▲	18H084	Κιτ, ετικέτες προειδοποίησης
▲		Κάρτα ιατρικής προειδοποίησης (δεν εμφανίζεται)
	17R476	Αγγλικά, Ισπανικά, Πορτογαλικά (Βραζιλίας)
	17A134	Αγγλικά, Κινεζικά, Κορεατικά
	179960	Αγγλικά, Ισπανικά, Γαλλικά
	17F690	Ολλανδικά, Γερμανικά, Ιταλικά
29	18H085	Κιτ, γείωση
30	18F891	Ιμάντας
31	18F810	Προσαρμογέας, ολισθητήρας ιμάντα
35	18H059	Κιτ, σκέτο πιστόλι, χωρίς μπεκ ή προφυλακτήρα μπεκ
37	18H126	Κιτ, παρέμβυσμα διαλύτη (τμχ. 5), <i>περιλαμβάνει εργαλείο αφαίρεσης/εγκατάστασης</i>
---	18H081	Κιτ, ετικέτα, επωνυμία, Ultra (δεν εμφανίζεται)
---	18H082	Κιτ, ετικέτα, επωνυμία, Ultimate (δεν εμφανίζεται)
* Η μπαταρία και ο φορτιστής εξαρτώνται από τις απαιτήσεις της κάθε χώρας.		
▲ Εφεδρικές πινακίδες, ετικέτες και κάρτες ασφαλείας διατίθενται δωρεάν.		

ΣΗΜΕΙΩΣΗ: Το πιστόλι 18H059 και ο εύκαμπτος σωλήνας 2000354 έχουν σχεδιαστεί και προορίζονται για χρήση μόνο με το μηχάνημα ψεκασμού QuickShot.

Ανταλλακτικά

Ανταλλακτικά ΕΚΤΕΤΑΜΕΝΗΣ ΕΠΙΣΚΕΥΗΣ

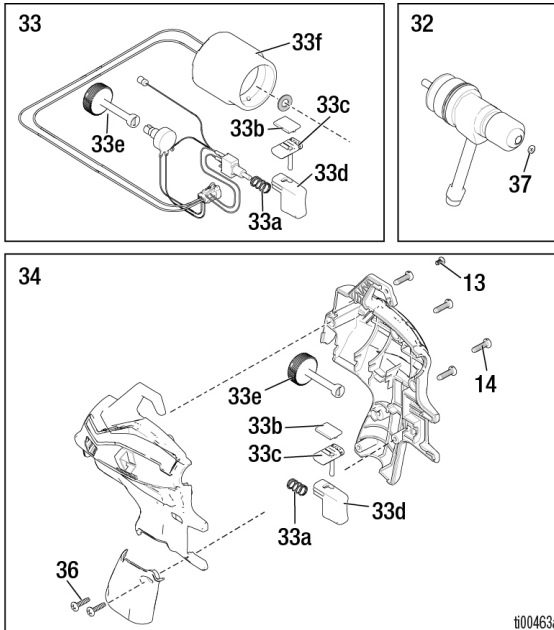

Κατάλογος εξαρτημάτων

Γράμμα	Αρ. Παραγγελίας εξαρτήματος	Περιγραφή
32	18H056	Κιτ, βαλβίδα βελόνας, περιλαμβάνει το 1 από 37
33	18H057	Κιτ, σωληνοειδές, ηλεκτρολυτικό στοιχείο, σκανδάλη, διακόπτης
33a		Ελατήριο, πιστόλι
33b		Ελατήριο, πλαστικό, ολισθαίνον
33c		Ολισθητήρας, ασφάλεια, σκανδάλη
33d		Δοχείο, σκανδάλη
33e		Κουμπί, προσαρμογή
33f		Ηλεκτρομαγνητική βαλβίδα
34	18H058	Κιτ, περίβλημα πιστολιού, περιλαμβάνει τα 33a, 33b, 33c, 33d, 33e
36	19F831	Βίδα, σταυρός

Τεχνικές προδιαγραφές

Μηχάνημα ψεκασμού Quickshot		
	ΗΠΑ	Μετρικό
Μέγιστη πίεση εργασίας	2.000 psi	14 MPa, 138 bar
Βάρος	6,4 lb	2,9 kg
Διαστάσεις:		
Μήκος	12 in.	30,5 cm
Πλάτος	6 in.	15,2 cm
Ύψος	10,5 in.	26,7 cm
Εύρος θερμοκρασίας αποθήκευσης ♦♦	32° έως 113° F	0° έως 45° C
Εύρος θερμοκρασίας λειτουργίας ✓	40° έως 90° F	4° έως 32° C
Εύρος τιμών υγρασίας αποθήκευσης	0% έως 95% σχετική υγρασία, χωρίς συμπύκνωση	
Στάθμη ηχητικής πίεσης	84,0 dBA	
Στάθμη ηχητικής ισχύος †	100 LwA Αβεβαιότητα K = 3 LwA	
Επίπεδο δονήσεων (μετρήθηκε κατά το ISO 5349)	Συνολική τιμή κραδασμών $a_h = 11,5 \text{ ft/s}^2$	Συνολική τιμή κραδασμών $a_h = 3,5 \text{ m/s}^2$
Πηγή τροφοδοσίας φορτιστή	100-120 Vac, 50 Hz, 15 A, 1 Ø	
	230 Vac, 50 Hz, 16 A, 1 Ø	
Μπαταρία Τάση (DC)	20 V MAX* 2.0 Ah Li-ion Compact μπαταρία ιόντων λιθίου της DEWALT	
Μέγιστο στόμιο μπεκ	0,016 in.	0,41 mm

♦ Αν το υγρό παγώσει μέσα στην αντλία, μπορεί να προκληθεί ζημιά στην αντλία.

♦♦ Αν σημειωθεί πρόσκρουση σε συνθήκες χαμηλής θερμοκρασίας, μπορεί να προκληθεί βλάβη σε πλαστικά μέρη.

✓ Αλλαγές στο χρώμα σε πολύ χαμηλές ή πολύ υψηλές θερμοκρασίες μπορεί να επηρεάσουν την απόδοση του μηχανήματος ψεκασμού.

† Όλες οι μετρήσεις ελήφθησαν στη λειτουργία ψεκασμού στην εικαζόμενη θέση του χειριστή. Οι δοκιμές ηχητικής ισχύος έγιναν σύμφωνα με πρότυπο ISO 3744, από απόσταση 1 m (3,3 ft).

Βασική εγγύηση Graco

Η Graco εγγυάται ότι όλος ο εξοπλισμός που αναφέρεται στο παρόν έγγραφο, ο οποίος κατασκευάζεται από την Graco και φέρει το όνομά της, είναι απαλλαγμένος από ατέλειες στο υλικό και στην κατεργασία κατά την ημερομηνία πώλησης στον αρχικό αγοραστή για χρήση. Με εξαίρεση οποιασδήποτε πρόσθετης, διευρυνμένης ή περιορισμένης εγγύησης που δημοσιεύεται από την Graco, η Graco, για μια περίοδο δώδεκα μηνών από την ημερομηνία πώλησης, θα επισκευάζει ή θα αντικαθιστά οποιοδήποτε μέρος του εξοπλισμού που καθορίζεται από την Graco ότι είναι ελαττωματικό. Η παρούσα εγγύηση ισχύει μόνο όταν ο εξοπλισμός είναι εγκατεστημένος, χρησιμοποιείται και συντηρείται σύμφωνα με τις γραπτές συστάσεις της Graco.

Η παρούσα εγγύηση δεν καλύπτει γενική φυσιολογική φθορά ή τυχόν δυσλειτουργία, ζημιά ή φθορά που προκαλείται από ελαττωματική εγκατάσταση, κακή εφαρμογή, εκτριβή, διάβρωση, ανεπαρκή ή ανάρμωση συντήρησης, αμέλεια, ατύχημα, παραποίηση ή αντικατάσταση εξαρτημάτων τρίτων κατασκευαστών και η Graco δεν θα φέρει την ευθύνη για αυτά. Επίσης, η Graco δεν θα είναι υπεύθυνη για δυσλειτουργία, ζημιά ή φθορά που προκαλούνται από ασυμβατότητα του εξοπλισμού με δομές, βοηθητικά εξαρτήματα, εξοπλισμό ή υλικά που δεν παρέχονται από την Graco, ή από ακατάλληλο σχεδιασμό, κατασκευή, εγκατάσταση, λειτουργία ή συντήρηση των δομών, των βοηθητικών εξαρτημάτων, του εξοπλισμού ή των υλικών που δεν παρέχονται από την Graco.

Η παρούσα εγγύηση ισχύει με την προϋπόθεση της προπληρωμένης επιστροφής του εξοπλισμού που θεωρείται ότι είναι ελαττωματικός σε εξουσιοδοτημένο διανομέα της Graco για επαλήθευση της αναφερομένης βλάβης. Εάν η αναφερομένη βλάβη επιβεβαιωθεί, η Graco θα επισκευάσει ή θα αντικαταστήσει δωρεάν οποιαδήποτε ελαττωματικά εξαρτήματα. Ο εξοπλισμός θα επιστραφεί στον αρχικό αγοραστή, ο οποίος έχει προκαταβάλει τα έξοδα επιστροφής. Εάν η επιθεώρηση του εξοπλισμού δεν αποκαλύψει οποιοδήποτε ελάττωμα στο υλικό ή την κατασκευή, τότε οι επισκευές θα γίνουν με λογική δαπάνη, η οποία μπορεί να περιλαμβάνει τα έξοδα των εξαρτημάτων, της εργασίας και της μεταφοράς.

Η ΠΑΡΟΥΣΑ ΕΓΓΥΗΣΗ ΙΣΧΥΕΙ ΑΠΟΚΛΕΙΣΤΙΚΑ ΚΑΙ ΑΝΤΙ ΟΠΟΙΟΔΗΠΟΤΕ ΑΛΛΩΝ ΕΓΓΥΗΣΕΩΝ, ΡΗΤΩΝ Ή ΣΙΩΠΗΡΩΝ, ΣΥΜΠΕΡΙΛΑΜΒΑΝΟΜΕΝΗΣ, ΕΝΔΕΙΚΤΙΚΑ, ΤΗΣ ΕΓΓΥΗΣΗΣ ΕΜΠΟΡΕΥΣΙΜΟΤΗΤΑΣ Ή ΤΗΣ ΕΓΓΥΗΣΗΣ ΚΑΤΑΛΛΗΛΟΤΗΤΑΣ ΓΙΑ ΣΥΓΚΕΚΡΙΜΕΝΟ ΣΚΟΠΟ.

Η μόνη υποχρέωση της Graco και η μόνη αποζημίωση του αγοραστή για οποιαδήποτε παραβίαση της εγγύησης θα είναι όπως παρατίθεται ανωτέρω. Ο αγοραστής συμφωνεί ότι καμία άλλη αποζημίωση (συμπεριλαμβανομένων, ενδεικτικά, τυχαίων ή επακόλουθων ζημιών για χαμένα κέρδη, απολεσθείσες πωλήσεις, προσωπικό τραυματισμό ή βλάβη επί της περιουσίας ή οποιαδήποτε άλλη τυχαία ή επακόλουθη απώλεια) δεν θα είναι διαθέσιμη. Οποιαδήποτε ενέργεια για παραβίαση της εγγύησης πρέπει να πραγματοποιείται μέσα σε δύο (2) έτη από την ημερομηνία πώλησης.

Η GRACO ΔΕΝ ΕΓΓΥΑΤΑΙ ΚΑΙ ΑΠΟΠΟΙΕΙΤΑΙ ΟΛΕΣ ΤΙΣ ΣΙΩΠΗΡΕΣ ΕΓΓΥΗΣΕΙΣ ΕΜΠΟΡΕΥΣΙΜΟΤΗΤΑΣ ΚΑΙ ΚΑΤΑΛΛΗΛΟΤΗΤΑΣ ΓΙΑ ΣΥΓΚΕΚΡΙΜΕΝΟ ΣΚΟΠΟ ΓΙΑ ΤΑ ΒΟΗΘΗΤΙΚΑ ΕΞΑΡΤΗΜΑΤΑ, ΤΟΝ ΕΞΟΠΛΙΣΜΟ, ΤΑ ΥΛΙΚΑ Ή ΤΑ ΣΤΟΙΧΕΙΑ ΠΟΥ ΠΩΛΟΥΝΤΑΙ ΑΠΟ ΤΗΝ GRACO ΑΛΛΑ ΔΕΝ ΚΑΤΑΣΚΕΥΑΖΟΝΤΑΙ ΑΠΟ ΑΥΤΗΝ.

Αυτά τα είδη που πωλούνται, αλλά δεν κατασκευάζονται, από την Graco (όπως ηλεκτρικοί κινητήρες, διακόπτες, εύκαμπτοι σωλήνες κ.λπ.) υπόκεινται στην εγγύηση του κατασκευαστή τους, αν υπάρχει. Η Graco θα παρέχει στον αγοραστή εύλογη βοήθεια για την έγερση οποιασδήποτε αξίωσης όσον αφορά την παραβίαση αυτών των εγγυήσεων.

Σε καμία περίπτωση η Graco δεν θα θεωρείται υπεύθυνη για έμμεσες, παρεπόμενες, ειδικές ή αποθετικές ζημιές ως αποτέλεσμα της κάτωθι παροχής εξοπλισμού από την Graco ή τον εφοδιασμό, την απόδοση ή τη χρήση οποιωνδήποτε προϊόντων ή άλλων αγαθών που πωλούνται στο παρόν, λόγω παραβίασης της σύμβασης, παραβίασης της εγγύησης ή αμέλειας της Graco ή άλλων.

Πληροφορίες για την Graco

Για τις πλέον πρόσφατες πληροφορίες σχετικά με τα προϊόντα της Graco, επισκεφθείτε τη διεύθυνση www.graco.com.

Για πληροφορίες σχετικά με διπλώματα ευρεσιτεχνίας, ανατρέξτε στην τοποθεσία: www.graco.com/patents.

ΓΙΑ ΠΑΡΑΓΓΕΛΙΕΣ, επικοινωνήστε με τον διανομέα της Graco ή καλέστε στο 1-888-541-9788 για να εντοπίσετε τον πλησιέστερο διανομέα.

Η ονομασία DEWALT® και ο λογότυπος της DEWALT είναι εμπορικά σήματα της DEWALT Industrial Tool Co. και χρησιμοποιούνται με σχετική άδεια

Το σύνολο των στοιχείων που περιέχονται στο παρόν έγγραφο υπό μορφή κειμένου και εικόνων αποτελούν τις πλέον πρόσφατες πληροφορίες σχετικά με τα προϊόντα μας κατά τη χρονική στιγμή της έκδοσης. Η Graco επιφυλάσσει του δικαιώματος να προβαίνει σε αλλαγές ανά πάσα στιγμή, χωρίς προειδοποίηση.

Μετάφραση των αρχικών οδηγιών. This manual contains Greek. MM 3A9301

Κεντρικά γραφεία Graco: Minneapolis
Διεθνή Γραφεία: Βέλγιο, Κίνα, Ιαπωνία, Κορέα

GRACO INC. AND SUBSIDIARIES • P.O. BOX 1441 • MINNEAPOLIS MN 55440-1441 • USA

Πνευματικά δικαιώματα 2022, Graco Inc. Όλες οι εγκαταστάσεις παραγωγής της Graco είναι πιστοποιημένες κατά ISO 9001.

www.graco.com

Αναθεώρηση J, Ιανουάριος 2024